

# REDMOND

Мультикухня SkyKitchen RMK-CB391S

Руководство по эксплуатации



Если вы не получили требуемое качество обслуживания в сервисе, обращайтесь в головной сервисный центр по контактным данным, указанным в условиях гарантийного обслуживания

\* См. раздел «ГАРАНТИЙНЫЕ ОБЯЗАТЕЛЬСТВА»

|     |    |
|-----|----|
| RUS | 8  |
| UKR | 22 |
| KAZ | 33 |



Производитель: «Пауэр Пойнт Инк. Лимитед» № 1202 Хай Юн Гэ (В1) Лин Хай Шан Чжуан Сямейлин Футьян, Шеньжень, Китай, 518049.

Виробник: «Пауер Поінт Інк. Лімітед» № 1202 Хай Юн Ге (В1) Лін Хай Шан Чжуан Сямейлін Футьян, Шеньжень, Китай, 518049.

Импортер в РФ: ООО «ИЛОТ», 198099, г. Санкт-Петербург, ул. Промышленная, д. 38, к. 2, лит. А.

Імпортер в Україні: ТОВ ПІІ «АСБІС-УКРАЇНА», 03061, м. Київ, вул. Газова, будинок 30.

Importer (EU): SIA "SPILVA TRADING", Jelgava, Meiju cels 43-62, LV-3007.

© REDMOND. Все права защищены. 2020.

Воспроизведение, передача, распространение, перевод или другая переработка данного документа или любой его части без предварительного письменного разрешения правообладателя запрещены.

**Bluetooth** является зарегистрированным товарным знаком компании **Bluetooth SIG, Inc.**

**App Store** является знаком обслуживания **Apple Inc.**, зарегистрированным в США и других странах.

**Google Play** является зарегистрированным товарным знаком компании **Google Inc.**

## СОДЕРЖАНИЕ

|   |    |   |    |
|---|----|---|----|
| МЕРЫ БЕЗОПАСНОСТИ.....  | 8  | Функция «МАСТЕРШЕФ ЛАЙТ» .....  | 14 |
| Технические характеристики .....                                      | 10 | Общий порядок действий при использовании автоматических программ..... | 14 |
| Программы.....  | 10 | Сводная таблица программ приготовления (заводские установки) .....    | 15 |
| Функции .....   | 10 | III. СОВЕТЫ ПО ПРИГОТОВЛЕНИЮ .....                                    | 16 |
| Комплектация .....  | 10 | Общие рекомендации по приготовлению .....                             | 16 |
| Устройство мультитухни.....   | 10 | Ошибки при приготовлении и способы их устранения .....                | 17 |
| Панель управления .....   | 10 | Рекомендации по использованию температурных режимов                   |    |
| Устройство дисплея.....   | 11 | в программе «МУЛЬТИПОВАР» .....                                       | 18 |
| I. ПЕРЕД НАЧАЛОМ ИСПОЛЬЗОВАНИЯ.....                                   | 11 | Рекомендуемое время приготовления различных продуктов на пару.....    | 18 |
| II. ЭКСПЛУАТАЦИЯ МУЛЬТИКУХНИ .....                                    | 11 | IV. УХОД ЗА ПРИБОРОМ .....  | 18 |
| Дистанционное управление прибором через приложение Ready for Sky..... | 11 | Общие правила и рекомендации .....                                    | 18 |
| Удаленное управление приборами через приложение R4S Gateway.....      | 11 | Очистка корпуса.....  | 19 |
| Функция MASTERFRY .....   | 12 | Очистка чаши/сковороды .....  | 19 |
| Энергонезависимая память .....  | 12 | Очистка внутренней крышки.....  | 19 |
| Включение и отключение звуковых сигналов .....                        | 12 | Очистка съемного парового клапана .....                               | 19 |
| Установка времени приготовления.....                                  | 12 | Удаление конденсата .....   | 19 |
| Отсрочка старта программы .....                                       | 13 | Очистка рабочей камеры.....   | 19 |
| Поддержание температуры готовых блюд (автоподогрев).....              | 13 | Хранение и транспортировка .....                                      | 20 |
| Предварительное отключение автоподогрева .....                        | 13 | V. ДОПОЛНИТЕЛЬНЫЕ АКСЕССУАРЫ.....                                     | 20 |
| Разогрев блюд .....   | 13 | VI. ПЕРЕД ОБРАЩЕНИЕМ В СЕРВИС-ЦЕНТР .....                             | 20 |
| Функция «Радио».....  | 13 | VII. ГАРАНТИЙНЫЕ ОБЯЗАТЕЛЬСТВА.....                                   | 21 |



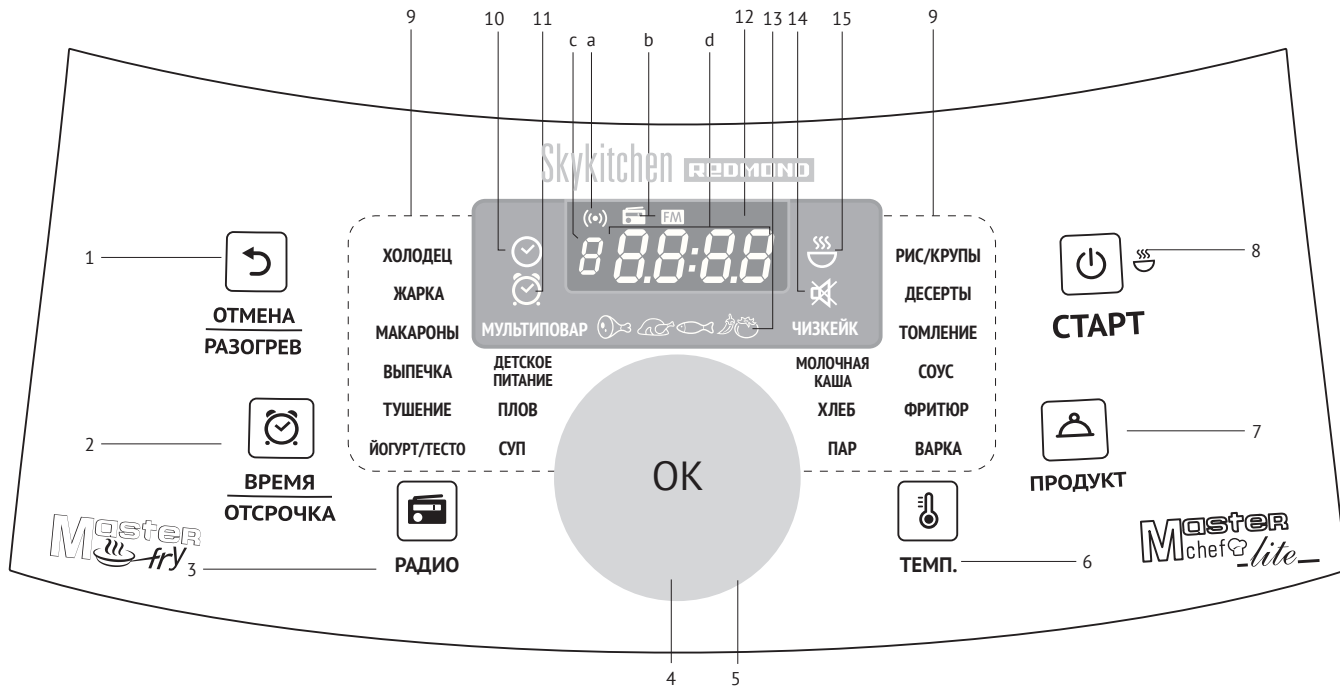

A3

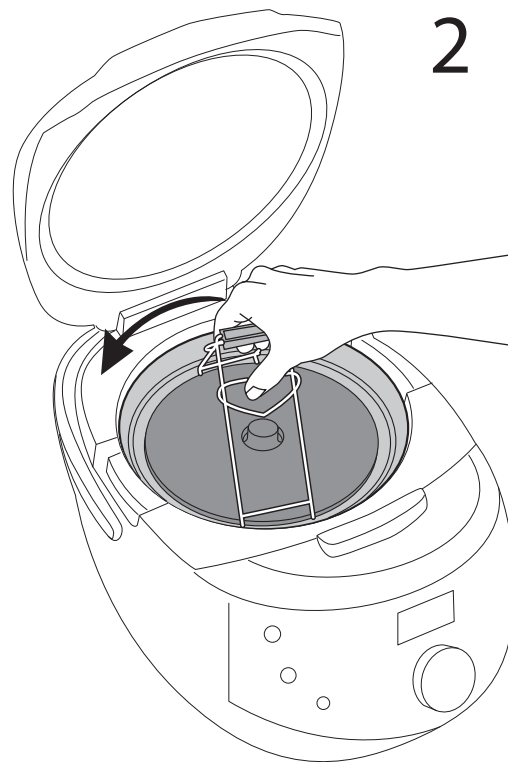
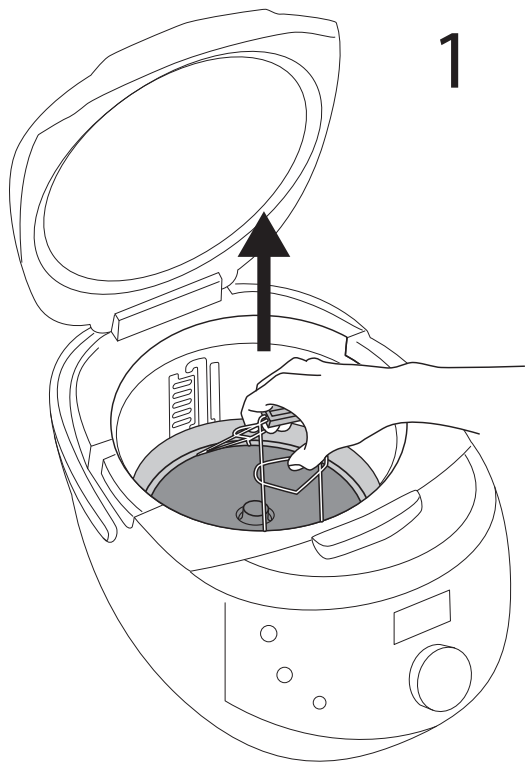

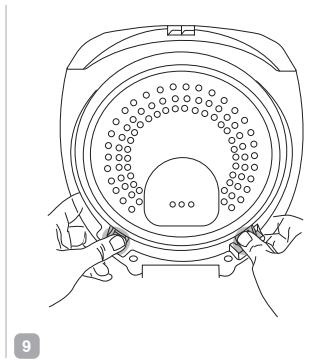
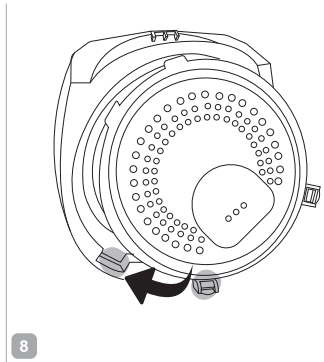
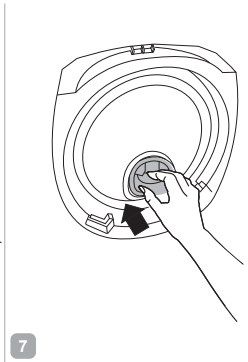
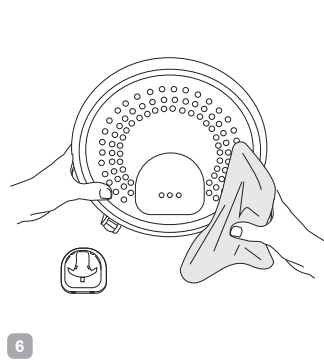
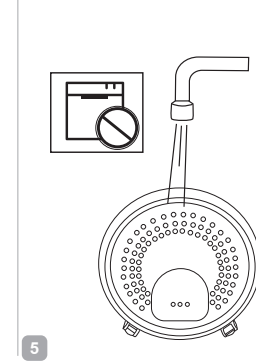
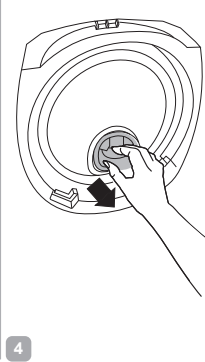
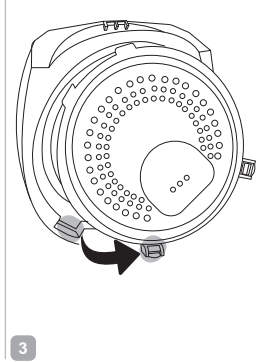
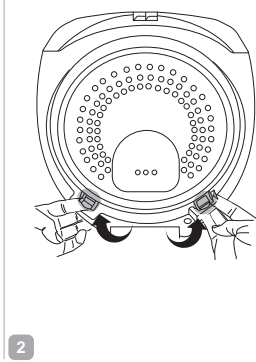
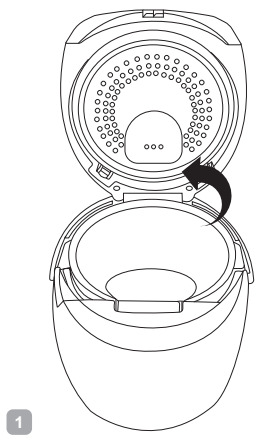

## УВАЖАЕМЫЙ ПОКУПАТЕЛЬ!

Благодарим за то, что вы отдали предпочтение бытовой технике REDMOND.

REDMOND — это качество, надежность и неизменно внимательное отношение к потребностям клиентов. Надеемся, что вам понравится продукция компании и вы также будете выбирать наши изделия в будущем.

Мультикухня SkyKitchen RMK-CB391S — это современный многофункциональный прибор для приготовления пищи с функцией дистанционного управления с мобильного устройства Ready for Sky.

*Хотите узнать больше? Посетите наш сайт [www.redmond.company](http://www.redmond.company).*

Здесь вы найдете самую актуальную информацию о предлагаемой технике и ожидаемых новинках, сможете получить консультацию онлайн, а также заказать продукцию REDMOND и оригинальные аксессуары к ней в нашем интернет-магазине.

**Служба поддержки пользователей REDMOND в России: 8-800-200-77-21 (звонок по России бесплатный).**



*Прежде чем использовать данное устройство, внимательно прочитайте руководство по эксплуатации и сохраните в качестве справочника. Правильное использование прибора значительно продлит срок его службы.*

**Меры безопасности и инструкции, содержащиеся в данном руководстве, не охватывают все возможные ситуации, которые могут возникнуть в процессе эксплуатации прибора. При работе с устройством пользователь должен руководствоваться здравым смыслом, быть осторожным и внимательным.**

## МЕРЫ БЕЗОПАСНОСТИ

- Производитель не несет ответственности за повреждения, вызванные несоблюдением требований по технике безопасности и правил эксплуатации изделия.
- Данный электроприбор представляет собой многофункциональное устройство для приготовления пищи в бытовых условиях и может применяться в квартирах, загородных домах или в других подобных условиях непромышленной эксплуатации. Промышленное или любое другое нецелевое использование устройства будет считаться нарушением условий надлежащей эксплуатации изделия. В этом случае производитель не несет ответственности за возможные последствия.
- Перед подключением устройства к электросети проверьте, совпадает ли ее напряжение с номинальным напряжением питания прибора (см. технические характеристики или заводскую табличку изделия).
- Используйте удлинитель, рассчитанный на потребляемую мощность прибора, — несоответствие параметров может привести к короткому замыканию или возгоранию кабеля.
- Подключайте прибор только к розеткам, имеющим заземление, — это обязательное требование защиты от поражения электрическим током. Используя удлинитель, убедитесь, что он также имеет заземление.



**ВНИМАНИЕ!** Во время работы прибора его корпус, чаша и металлические детали нагреваются! Будьте осторожны! Используйте кухонные рукавицы. Во избежание ожога горячим паром не наклоняйтесь над устройством при открывании крышки.



- Выключайте прибор из розетки после использования, а также во время его очистки или перемещения. Извлекайте электрошнур сухими руками, удерживая его за штепсель, а не за провод.
  - Не протягивайте шнур электропитания в дверных проемах или вблизи источников тепла. Следите за тем, чтобы электрошнур не перекручивался и не перегибался, не соприкасался с острыми предметами, углами и краями мебели.
- STOP** *ПОМНИТЕ: случайное повреждение кабеля электропитания может привести к неполадкам, которые не соответствуют условиям гарантии, а также к поражению электротоком. При повреждении шнура питания его замену, во избежание опасности, должен производить изготовитель, сервисная служба или аналогичный квалифицированный персонал.*
- Не устанавливайте прибор на мягкую поверхность, не накрывайте его во время работы – это может привести к перегреву и поломке устройства.
  - При изменении положения дискового нагревательного элемента обязательно используйте щипцы, входящие в комплект поставки прибора, – это исключит возможность получения ожогов или других случайных травм.
  - При установке нагревательного диска в верхней позиции убедитесь, что он прочно зафиксирован в пазах на стенках рабочей камеры прибора. Неправильная установка нагревательного элемента может привести к его произвольному перемещению в процессе эксплуатации прибора и поломке.
- STOP** *Во избежание поражения электротоком не изменяйте положение нагревательного элемента, если прибор подключен к электросети!*
- ЗАПРЕЩАЕТСЯ закрывать крышку прибора, если дисковый нагревательный элемент установлен в верхней позиции.*
- Запрещена эксплуатация прибора на открытом воздухе – попадание влаги или посторонних предметов внутрь корпуса устройства может привести к его серьезным повреждениям.
  - Перед очисткой прибора убедитесь, что он отключен от электросети и полностью остыл. Строго следуйте инструкциям по очистке прибора.
- STOP** *ЗАПРЕЩАЕТСЯ погружать корпус прибора в воду или помещать его под струю воды!*
- Прибор не предназначен для использования лицами (включая детей) с пониженными физическими, психическими или умственными способностями или при отсутствии у них опыта или знаний, если они не находятся под контролем или не проинструктированы об использовании данного прибора лицом, ответственным за их безопасность. Дети должны находиться под присмотром для недопущения игры с прибором.
  - Запрещены самостоятельный ремонт прибора или внесение изменений в его конструкцию. Ремонт прибора должен производиться исключительно специалистом авторизованного сервис-центра. Непрофессионально выполненная работа может привести к поломке прибора, травмам и повреждению имущества.
- STOP** *ВНИМАНИЕ! Запрещено использование прибора при любых неисправностях.*

**Технические характеристики**

|  |                             |
|--|-----------------------------|
| Модель.....                                  | SkyKitchen RMK-CB391S       |
| Мощность.....                                | 860–1000 Вт                 |
| Напряжение.....                              | 220–240 В, 50 Гц            |
| Защита от поражения электрическим током..... | класс I                     |
| Дисплей.....                                 | светодиодный                |
| Панель управления.....                       | сенсорная                   |
| Дистанционное управление.....                | технология Ready for Sky    |
| Стандарт передачи данных.....                | Bluetooth v4.0              |
| Поддержка на операционных системах.....      | iOS, Android                |
| Энергонезависимая память.....                | 2 часа                      |
| 3D-нагрев.....                               | есть                        |
| Объем чаши.....                              | 5 л                         |
| Покрывание чаши.....                         | антипригарное, керамическое |
| Паровой клапан.....                          | съёмный                     |
| Габаритные размеры.....                      | 400 × 295 × 250 мм          |
| Вес нетто.....                               | 4,2 кг                      |

**Программы**

|                 |                    |               |
|-----------------|--------------------|---------------|
| 1. ХОЛОДЕЦ      | 8. ДЕТСКОЕ ПИТАНИЕ | 15. РИС/КРУПЫ |
| 2. ЖАРКА        | 9. ПЛОВ            | 16. ДЕСЕРТЫ   |
| 3. МАКАРОНЫ     | 10. СУП            | 17. ТОМЛЕНИЕ  |
| 4. ВЫПЕЧКА      | 11. ЧИЗКЕЙК        | 18. СОУС      |
| 5. ТУШЕНИЕ      | 12. МОЛОЧНАЯ КАША  | 19. ФРИТЮР    |
| 6. ЙОГУРТ/ТЕСТО | 13. ХЛЕБ           | 20. ВАРКА     |
| 7. МУЛЬТИПОВАР  | 14. ПАР            | 21. ЭКСПРЕСС  |

**Функции**

|   |             |
|---|-------------|
| Ready for Sky (дистанционное управление прибором с помощью смартфона или планшета)..... | есть        |
| MASTERFRY (подъем нагревательного элемента).....  | есть        |
| «МАСТЕРШЕФ ЛАЙТ» (настройка времени и температуры во время приготовления).....          | есть        |
| Поддержание температуры готовых блюд (автоподогрев).....                                | до 12 часов |
| Предварительное отключение автоподогрева.....   | есть        |
| Разогрев блюд.....  | до 12 часов |
| Отсрочка старта.....  | до 24 часов |
| Радио.....  | есть        |
| Отключение звуковых сигналов.....   | есть        |

**Комплектация**

|                   |       |
|-------------------|-------|
| Мультикоухня..... | 1 шт. |
|-------------------|-------|

|  |       |
|--|-------|
| Чаша RB-C512F.....                         | 1 шт. |
| Сковорода REDMOND FP-C501.....             | 1 шт. |
| Щипцы.....                                 | 1 шт. |
| Контейнер для приготовления на пару.....   | 1 шт. |
| Корзина с ручкой для жарки во фритюре..... | 1 шт. |
| Мерный стакан.....                         | 1 шт. |
| Черпак.....                                | 1 шт. |
| Плоская ложка.....                         | 1 шт. |
| Держатель для черпака/ложки.....           | 1 шт. |
| Шнур электропитания.....                   | 1 шт. |
| Книга рецептов.....                        | 1 шт. |
| Руководство по эксплуатации.....           | 1 шт. |
| Сервисная книжка.....                      | 1 шт. |

Производитель имеет право на внесение изменений в дизайн, комплектацию, а также в технические характеристики изделия в ходе совершенствования своей продукции без дополнительного уведомления об этих изменениях. В технических характеристиках допускается погрешность ±10%.

**Устройство мультикоухни (схема А1, стр. 4)**

- |   |   |
|---|---|
| 1. Крышка прибора                         | 11. Контейнер для сбора конденсата      |
| 2. Съёмная внутренняя крышка              | 12. Контейнер для приготовления на пару |
| 3. Съёмный паровой клапан                 | 13. Корзина для жарки во фритюре        |
| 4. Подъёмный нагревательный элемент       | 14. Плоская ложка                       |
| 5. Чаша с ручками                         | 15. Черпак                              |
| 6. Кнопка открытия крышки                 | 16. Мерный стакан                       |
| 7. Сенсорная панель управления с дисплеем | 17. Сковорода                           |
| 8. Поворотный джойстик                    | 18. Щипцы                               |
| 9. Корпус прибора                         | 19. Шнур электропитания                 |
| 10. Ручка для переноски                   | 20. Держатель для черпака/ложки         |

**Панель управления (схема А2, стр. 5)**

- Кнопка «Отмена/Разогрев» – прерывание работы программы приготовления, сброс введенных настроек, включение/отключение функции разогрева
- Кнопка «Время/Отсрочка» – установка значения часов / времени отсроченного старта
- Кнопка «Радио» – включение/отключение радио, настройка радиостанций
- Кнопка «ОК» на поворотном джойстике – выбор автоматической программы приготовления или продукта, подтверждение выбранного действия
- Поворотный джойстик – переключение между программами приготовления, изменение значения параметра

6. Кнопка «Темп.» – переход в режим установки температуры приготовления
7. Кнопка «Продукт» – переход в режим выбора продукта в программах приготовления / выбор продукта
8. Кнопка «Старт» – включение заданного режима приготовления, предварительное отключение автоподогрева
9. Индикаторы программ приготовления
10. Индикатор режима приготовления / установки времени приготовления
11. Индикатор функции отсрочки старта
12. Дисплей
13. Индикаторы выбора вида продукта
14. Индикатор отключения звуковых сигналов
15. Индикатор функции автоподогрева/разогрева

### Устройство дисплея (схема А2, стр. 5)

- a. Индикатор громкости
- b. Индикаторы функции «Радио»
- c. Индикатор номера радиостанции
- d. Индикатор значения времени приготовления или отсрочки старта / температуры приготовления / частоты радиостанции

## I. ПЕРЕД НАЧАЛОМ ИСПОЛЬЗОВАНИЯ

Аккуратно достаньте изделие и его комплектующие из коробки. Удалите все упаковочные материалы и рекламные наклейки.

 **Обязательно сохраните на месте предупреждающие наклейки, наклейки-указатели (при наличии) и табличку с серийным номером изделия на его корпусе!**

*После транспортировки или хранения при низких температурах необходимо выдержать прибор при комнатной температуре не менее 2 часов перед включением.*

Протрите корпус устройства влажной тканью и промойте чашу, дайте им просохнуть. Во избежание появления постороннего запаха при первом использовании прибора произведите его полную очистку (см. «Уход за прибором»).

Установите прибор на твердую ровную горизонтальную поверхность так, чтобы выходящий из парового клапана горячий пар не попадал на обои, декоративные покрытия, электронные приборы и другие предметы или материалы, которые могут пострадать от повышенных влажности и температуры.

Перед приготовлением убедитесь в том, что внешние и видимые внутренние части прибора и чаши не имеют повреждений, сколов и других дефектов. Между чашей и нагревательным элементом не должно быть посторонних предметов.

**STOP** **ВНИМАНИЕ!** Поднимать за ручку прибор с наполненной чашей ЗАПРЕЩЕНО.

*Не включайте прибор без установленной внутрь чаши или с пустой чашей – при случайном запуске программы приготовления это приведет к критичному перегреву прибора или к повреждению антипригарного покрытия. Перед жаркой продуктов налейте в чашу немного растительного или подсолнечного масла.*



## II. ЭКСПЛУАТАЦИЯ МУЛЬТИКУХНИ

### Дистанционное управление прибором через приложение Ready for Sky

Приложение Ready for Sky позволяет вам управлять прибором дистанционно в ближней зоне с помощью смартфона или планшета.

1. Загрузите приложение Ready for Sky из магазина приложений App Store или Google Play (в зависимости от операционной системы используемого устройства) на свой смартфон или планшет.

 Минимальную поддерживаемую версию операционной системы уточните на официальном сайте компании [www.redmond.com](http://www.redmond.com) или в описании к приложению в магазинах App Store и Google Play.

2. Запустите приложение Ready for Sky, создайте аккаунт и следуйте появляющимся подсказкам. Имя устройства совпадает с номером модели. Вы можете задать новое имя или оставить установленное по умолчанию.
3. Нажмите и удерживайте кнопку «Продукт» на панели управления, прибор подаст три звуковых сигнала. Мультикухня должна находиться в режиме ожидания (дисплей не подсвечивается).
4. Во время соединения на дисплее мультикухни будут отображаться сменяющиеся символы  и . После установки соединения прибор перейдет в режим ожидания.
5. Для отключения мультикухни от мобильного устройства нажмите и удерживайте кнопку «Время/Отсрочка» до длинного звукового сигнала, когда прибор находится в режиме ожидания.

 Для обеспечения стабильного соединения мобильное устройство должно находиться не более чем в 15 метрах от мультикухни.

Управлять техникой из любой точки мира с помощью сети Интернет вы можете при помощи приложения R4S Gateway, а также одного из устройств с интегрированным гейтвэем: умного центра управления с видеокамерой SkyCenter RC-100S или центра умного дома SkyCenter RSC-11S. Приложение или гаджеты SkyCenter станут мостом между приборами серии Ready for Sky у вас дома и вашим мобильным устройством.

### Удаленное управление приборами через приложение R4S Gateway

1. Настройте дистанционное управление прибором через основное управляющее приложение (Ready for Sky) согласно разделу «Дистанционное управление прибором через приложение Ready for Sky».
2. Скачайте и установите приложение R4S Gateway на смартфон или планшет, который вы собираетесь оставлять дома в качестве гейтвэя. На нем должна быть установлена

операционная система Android, минимальные требования для которой указаны на официальном сайте компании [www.redmond.com.ru](http://www.redmond.com.ru) или в описании приложения в магазине Google Play. Удостоверьтесь, что устройство подключено к сети Интернет (GSM, Wi-Fi и т. д.), Bluetooth включен.

3. Войдите в приложение R4S Gateway под тем же аккаунтом, которым вы пользуетесь при работе с основным управляющим приложением (Ready for Sky).
4. В приложении R4S Gateway проведите пальцем по экрану сверху вниз (свайп): SkyKitchen RMK-CB391S появится в списке доступных приборов.



**ВНИМАНИЕ:**

Для обеспечения стабильного соединения ваш домашний смартфон или планшет с приложением R4S Gateway должен находиться не более чем в 15 метрах от используемых бытовых приборов.

Не устанавливайте приложения Ready for Sky и R4S Gateway на одно мобильное устройство. Это может привести к сбоям в работе приложений.

Приложение R4S Gateway работает только с основным управляющим приложением (Ready for Sky).

К устройству-гейтвею могут подключаться несколько мобильных устройств, то есть одним и тем же прибором могут управлять несколько пользователей. При этом прибор будет выполнять последнюю полученную команду, так как Gateway будет работать только с одним аккаунтом. В связи с этим также невозможно одновременное управление прибором через основное приложение и через приложение R4S Gateway (нельзя управлять прибором из ближней и дальней зоны одновременно).

**Функция MASTERFRY (схема А3, стр. 6)**

Мультикухня REDMOND SkyKitchen RMK-CB391S оснащена подъемным нагревательным элементом. Благодаря этому теперь вы можете использовать в мультикухне не только чашу, но и сковороду (входит в комплект поставки).



В целях безопасности для изменения положения нагревательного элемента используйте щипцы (входят в комплект поставки прибора).

Для установки нагревательного элемента в верхнюю позицию аккуратно поднимите его до упора и слегка поверните против часовой стрелки до надежной фиксации креплений в пазах на стенках рабочей камеры.

Для установки дискового нагревателя в нижнюю позицию приподнимите его, чтобы крепления вышли из пазов на стенках рабочей камеры, и, слегка повернув диск по часовой стрелке, аккуратно опустите.



Не пытайтесь изменить положение нагревательного элемента, если прибор подключен к электросети!

**ЗАПРЕЩАЕТСЯ** закрывать крышку прибора, если дисковый нагревательный элемент установлен в верхней позиции.



Для приготовления в мультикухне используйте только рекомендованные аксессуары REDMOND.

**Энергонезависимая память**

Прибор обладает энергонезависимой памятью. При временном отключении электропитания во время работы программы или режима отсрочки старта, в его памяти сохраняются все текущие настройки, а также последнее зафиксированное прибором значение температуры нагревательного элемента.

**При отключении электропитания во время приготовления блюда:**

Если при возобновлении электропитания температура нагревательного элемента не отличается от последнего зафиксированного, прибор продолжит приготовление блюда.

На дисплее отобразится стандартная индикация. Если температура нагревательного элемента опустится больше чем на 5 °С, работа программы приготовления будет приостановлена (мигают индикаторы выбранной программы и времени приготовления). В течение следующих 30 минут прибор будет подавать один звуковой сигнал каждую минуту. По истечении этого времени прибор перейдет в режим ожидания. На дисплее продолжит мигать индикатор ⌚, пока не будет нажата кнопка «Отмена/Разогрев».

Для продолжения приготовления нажмите кнопку «Старт».

Для полной остановки программы нажмите кнопку «Отмена/Разогрев».

**При отключении электропитания во время отсрочки старта:**

После возобновления электропитания на дисплее отобразится стандартная индикация.

Отсчет времени отсрочки старта продолжится. Индикатор ⌚ будет мигать до запуска программы. Для отмены отсрочки старта нажмите кнопку «Отмена/Разогрев».



**ВНИМАНИЕ!** При возобновлении обратного отсчета работы программы или отсрочки старта прибор не учитывает длительность отключения электроэнергии.

**Включение и отключение звуковых сигналов**

Для отключения звуковых сигналов нажмите и удерживайте несколько секунд кнопку «ОК» в режиме ожидания. На дисплее загорится надпись «S On». При повороте джойстика против часовой стрелки надпись на дисплее сменится на «S Off». Звуковые сигналы будут отключены, на панели управления появится индикатор 🔊. Для включения звуковых сигналов необходимо повернуть джойстик по часовой стрелке.

Для подтверждения внесенных изменений нажмите кнопку «ОК». Для выхода в режим ожидания без сохранения внесенных изменений нажмите кнопку «Отмена/Разогрев».

**Установка времени приготовления**

В мультикухне REDMOND SkyKitchen RMK-CB391S можно самостоятельно устанавливать время приготовления для каждой программы, кроме программы «ЭКСПРЕСС». Шаг изменения и возможный диапазон задаваемого времени зависят от выбранной программы приготовления.

1. Для установки времени приготовления после выбора автоматической программы нажмите кнопку «Время/Отсрочка». Индикатор значения часов на дисплее и индикатор ⌚ начнут мигать.
2. Поворотом джойстика установите желаемое значение часов. Для подтверждения внесенных изменений нажмите кнопку «ОК», начнет мигать индикатор значения минут.

3. Поворотом джойстика установите желаемое значение минут. Для повторного изменения значения часов нажмите кнопку «ОК» (установленное значение минут сохранится).
4. Для подтверждения внесенных изменений не нажимайте кнопки на панели управления в течение 5 секунд. Изменения будут сохранены автоматически. Для выхода в режим ожидания без сохранения внесенных изменений нажмите кнопку «Отмена/Разогрев».

Изменение значений часов и минут происходит независимо друг от друга. По достижении максимального (минимального) значения установка продолжится с начала диапазона.

**i** В некоторых автоматических программах отсчет установленного времени приготовления начинается только после выхода прибора на заданную рабочую температуру. Например, если залить холодную воду и установить в программе «ПАР» время приготовления 5 минут, то запуск программы и обратный отсчет заданного времени приготовления начнутся только после закипания воды и образования достаточно плотного пара в чаше.

В программе «МАКАРОНЫ» отсчет установленного времени приготовления начинается после закипания воды и повторного нажатия кнопки «Старт».

### Отсрочка старта программы

Функция «Отсрочка старта» позволяет задать интервал времени, по окончании которого начнется выполнение программы приготовления. Максимальное время отсрочки старта – 24 часа. В режиме отсрочки старта на дисплее отображается обратный минутный отсчет времени работы функции. Чтобы увидеть установленное время приготовления блюда нажмите кнопку «Время/Отсрочка».

1. Для установки времени отсрочки старта после выбора автоматической программы приготовления дважды нажмите кнопку «Время/Отсрочка». Индикатор значения часов на дисплее и индикатор  начнут мигать.
2. Поворотом джойстика установите желаемое значение часов. Шаг изменения – 1 час. Для подтверждения внесенных изменений нажмите кнопку «ОК», начнет мигать индикатор значения минут.
3. Поворотом джойстика установите желаемое значение минут. Шаг изменения – 1 минута. Для повторного изменения значения часов нажмите кнопку «ОК».

Увеличение значений часов и минут происходит независимо друг от друга. По достижении максимального (минимального) значения установка продолжится с начала диапазона. Для прерывания настройки без сохранения внесенных изменений нажмите кнопку «Отмена/Разогрев».

**i** Функция отсрочки старта недоступна при использовании программ «ЖАРКА», «МАКАРОНЫ», «СОУС», «ФРИТЮР» и «ЭКСПРЕСС».

Не рекомендуется использовать данную функцию, если рецепт содержит скоропортящиеся продукты (яйца, свежее молоко, мясо, сыр и т. д.).

### Поддержание температуры готовых блюд (автоподогрев)



Данная функция включается автоматически сразу по завершении работы программы приготовления и может поддерживать температуру готового блюда в пределах 70–75 °С

в течение 12 часов. При действующем автоподогреве горит подсветка кнопки «Отмена/Разогрев», на дисплее отображаются индикаторы работы и состояния функции и прямой отсчет времени работы в данном режиме.

Чтобы завершить работу функции, нажмите и удерживайте кнопку «Отмена/Разогрев». Прибор перейдет в режим ожидания.

**i** Функция автоподогрева недоступна при использовании программ «ЙОГУРТ/ТЕСТО», «ЧИЗКЕЙК», «МАКАРОНЫ», «СОУС», «ФРИТЮР» и «ЭКСПРЕСС».

### Предварительное отключение автоподогрева

Включение автоподогрева по окончании работы программы приготовления не всегда желательно. С учетом этого в мультикухне REDMOND SkyKitchen RMK-CB391S предусмотрена возможность заблаговременного отключения данной функции до или после запуска программы приготовления. Для этого во время настройки или работы программ или функции «Отсрочка старта» нажмите кнопку «Старт». Индикатор  погаснет, функция автоподогрева отключится. Чтобы снова включить автоподогрев, нажмите кнопку «Старт» еще раз (индикатор  загорится).

### Разогрев блюд

Мультикухню REDMOND SkyKitchen RMK-CB391S можно использовать для разогрева холодных блюд. Для этого:

1. Переложите продукты в чашу, установите ее в корпус мультикухни.
2. Закройте крышку, подключите прибор к электросети.
3. Нажмите кнопку «Отмена/Разогрев». Прозвучит сигнал. Загорятся соответствующий индикатор на дисплее и подсветка кнопки. Таймер начнет отсчет времени разогрева.

Прибор разогреет блюдо до 70–75 °С и будет поддерживать его в горячем состоянии в течение 12 часов. При необходимости разогрев можно остановить, нажав и удерживая кнопку «Отмена/Разогрев». Прозвучит сигнал, погаснут соответствующие индикаторы на дисплее и подсветка кнопки.

**💡** Благодаря функциям автоподогрева и разогрева мультикухня может сохранять продукт горячим до 12 часов, однако мы не рекомендуем оставлять блюдо в горячем состоянии более чем на два-три часа, так как иногда это может привести к изменению его вкусовых качеств.

### Функция «Радио»

Данная функция позволяет прослушивать радио в любом режиме работы прибора, а также сохранять в памяти до 9 радиостанций для удобства их поиска и воспроизведения в дальнейшем.

1. Для включения данной функции нажмите кнопку «Радио» в любом режиме. На дисплее отобразится номер последней включенной радиостанции, ее частота в МГц, а также индикаторы функции «Радио».
2. Настройка радиостанции осуществляется поворотом джойстика. Шаг изменения – 0,1 МГц.
3. Для включения автопоиска дважды нажмите кнопку «ОК». Значение частоты будет увеличиваться до тех пор, пока прибор не настроится на радиостанцию. Для продолжения автопоиска дважды нажмите кнопку «ОК».

- Для изменения громкости во время работы радио нажмите кнопку «ОК». Индикатор громкости на дисплее начнет мигать. Поворотом джойстика установите желаемую громкость. Для подтверждения внесенных изменений нажмите кнопку «ОК» или не нажимайте кнопки на панели управления в течение 5 секунд. Изменения будут сохранены автоматически.
- Для сохранения найденной радиостанции нажмите и удерживайте кнопку «ОК» в течение 3 секунд.
- Для переключения между сохраненными радиостанциями нажимайте кнопку «Радио».
- Для отключения радио нажмите и удерживайте кнопку «Радио» в течение 3 секунд.

### Функция «МАСТЕРШЕФ ЛАЙТ»

Откройте для себя еще больше возможностей для кулинарного творчества с новой функцией «МАСТЕРШЕФ ЛАЙТ»! Если программа «МУЛЬТИПОВАР» позволяет задавать параметры работы программы до ее запуска, то, используя функцию «МАСТЕРШЕФ ЛАЙТ», вы сможете изменять настройки прямо в процессе приготовления.

Вы всегда сможете настроить работу любой программы так, чтобы она соответствовала именно вашим пожеланиям. Выкипает суп? Молочная каша «убегает»? Овощи на пару готовятся слишком долго? Измените температуру или время приготовления, не прерывая работу программы, как если бы вы готовили на плите или в духовом шкафу.

**i** Функция «МАСТЕРШЕФ ЛАЙТ» недоступна при использовании программы «ЭКСПРЕСС».

Функция «МАСТЕРШЕФ ЛАЙТ» позволяет изменять время и температуру приготовления во время работы программы. Изменение температуры при использовании функции «МАСТЕРШЕФ ЛАЙТ» возможно в диапазоне от 35 до 180 °С с шагом в 1 °С. Диапазон и шаг изменения времени приготовления зависят от выбранной программы приготовления. Вы можете использовать функцию «МАСТЕРШЕФ ЛАЙТ» только во время приготовления. Во время работы функции «Отсрочка старта» и функция «МАСТЕРШЕФ ЛАЙТ» недоступна.

**💡** Функция «МАСТЕРШЕФ ЛАЙТ» может оказаться особенно полезной, если вы готовите блюда по сложным рецептам, требующим сочетания различных программ приготовления (например, при приготовлении голубцов, бефстроганова, супов и пасты по различным рецептам, джема и т. д.).

### Для изменения температуры приготовления:

- Во время работы программы приготовления нажмите кнопку «Темп.». Индикатор времени приготовления отобразит значение температуры по умолчанию.
- Поворотом джойстика установите желаемую температуру. По достижении максимального (минимального) значения установка продолжится с начала диапазона.
- Для подтверждения внесенных изменений нажмите кнопку «ОК» или не нажимайте кнопки на панели управления в течение 5 секунд. Изменения будут сохранены автоматически.

**i** Для защиты от перегрева при установке температуры приготовления выше 130 °С максимальное время работы программы ограничивается 2 часами.

### Для изменения времени приготовления:

- Во время работы программы приготовления нажмите кнопку «Время/Отсрочка». Индикатор значения часов на дисплее начнет мигать.
- Поворотом джойстика установите желаемое значение часов. Шаг установки – 1 час. Для подтверждения внесенных изменений нажмите кнопку «ОК». Индикатор значения минут начнет мигать.
- Поворотом джойстика установите желаемое значение минут. Увеличение часов и минут происходит независимо друг от друга. По достижении максимального значения установка продолжится с начала диапазона. Для повторной настройки значения часов нажмите кнопку «ОК» (установленное значение минут сохранится).
- Для подтверждения внесенных изменений не нажимайте кнопки на панели управления в течение 5 секунд. Изменения будут сохранены автоматически.

**i** Если установить значение времени приготовления 00:00, работа программы будет остановлена.

### Общий порядок действий при использовании автоматических программ

**⚠️** **ВАЖНО!** Если вы используете прибор для кипячения воды (например, при варке продуктов), ЗАПРЕЩАЕТСЯ устанавливать температуру приготовления выше 100 °С. Это может привести к перегреву и поломке прибора. По той же причине ЗАПРЕЩАЕТСЯ использовать для кипячения воды программы «ЖАРКА», «ВЫПЕЧКА», «ХЛЕБ», «ФРИТЮР».

- Подготовьте (отмерьте) необходимые ингредиенты.
- Разместите ингредиенты в чаше мультиварки в соответствии с программой приготовления и вставьте ее в корпус прибора. Следите за тем, чтобы все ингредиенты, включая жидкость, находились ниже максимальной отметки на внутренней поверхности чаши. Убедитесь, что чаша установлена без перекосов и плотно соприкасается с нагревательным элементом.

**STOP** ЗАПРЕЩАЕТСЯ обрабатывать продукты непосредственно в чаше! Это может привести к повреждению антипригарного покрытия, деформации чаши и выводу прибора из строя.

- Закройте крышку мультиварки до щелчка. Подключите прибор к электросети.
- ⚠️** **ВНИМАНИЕ!** Если вы готовите на высоких температурах с использованием большого количества растительного масла, всегда оставляйте крышку прибора открытой.
- Нажмите кнопку «ОК» на поворотном джойстике для выхода из режима ожидания. Выберите желаемую программу приготовления, для навигации по меню вращайте джойстик. Индикатор выбранной программы будет мигать.
- Нажмите кнопку «Продукт», чтобы перейти в режим выбора продукта (при наличии возможности в программе). Вращая джойстик, выберите вид обрабатываемого продукта из списка. Соответствующий индикатор будет мигать.
- Если вас не устраивает время приготовления, установленное по умолчанию, вы можете изменить данное значение.

**i** В программе «МУЛЬТИПОВАР» вы также можете установить желаемую температуру приготовления до старта программы. Нажмите кнопку «Темп.», индикатор значения температуры начнет мигать. Вращайте джойстик для увеличения или уменьшения значения температуры.

- При необходимости установите время отсрочки старта.
- Для запуска программы приготовления нажмите и удерживайте несколько секунд кнопку «Старт». Загорятся индикаторы кнопок «Старт» и «Отмена/Разогрев» (если функция автоподогрева активна). При необходимости можно заранее отключить функцию автоподогрева.

**i** Обратный отсчет времени приготовления, в зависимости от выбранной программы, начнется сразу после нажатия кнопки «Старт» или по достижении необходимой температуры в чаше. В программе «МАКАРОНЫ» обратный отсчет начнется после закипания воды в чаше, закладки продуктов и повторного нажатия кнопки «Старт».

- О завершении программы приготовления вас оповестит звуковой сигнал. Далее, в зависимости от выбранной программы или текущих настроек, прибор перейдет в режим автоподогрева (горит индикатор кнопки «Отмена/Разогрев») или в режим ожидания.

**i** Чтобы отменить введенную программу, прервать процесс приготовления или автоподогрев, нажмите и удерживайте несколько секунд кнопку «Отмена/Разогрев».



Для получения качественного результата предлагаем воспользоваться рецептами по приготовлению блюд из прилагаемой к мультиварке REDMOND SkyKitchen RMK-CB391S кулинарной книги, разработанной специально для этой модели. Соответствующие рецепты вы также можете найти на сайте [www.redmond.com.ru](http://www.redmond.com.ru).

Если, по вашему мнению, вам не удалось достичь желаемого результата на обычных автоматических программах, используйте универсальную программу «МУЛЬТИПОВАР». Расширенный диапазон ручных настроек открывает огромные возможности для ваших кулинарных экспериментов.

### Сводная таблица программ приготовления (заводские установки)

| Программа | Рекомендации по использованию  | Время приготовления по умолчанию |       |      |       | Диапазон времени приготовления/ Шаг установки | Отсрочка старта | Ожидание выхода на рабочий режим | Автоподогрев, ч |
|-----------|--|----------------------------------|-------|------|-------|---|-----------------|----------------------------------|-----------------|
|           |  | Мясо                             | Птица | Рыба | Овощи |   |                 |                                  |                 |
| ХОЛОДЕЦ   | Приготовление холодца и заливного  | 3:00                             | 1:30  | 1:00 | -     | 10 мин – 10 ч / 10 мин                        | ✓               |                                  | 12              |
| ЖАРКА     | Жарка мяса, рыбы, овощей и многокомпонентных блюд. По достижении заданной температуры приготовления прибор подаст звуковой сигнал, поместите продукты в чашу. Во время работы данной программы крышка прибора должна оставаться открытой | 0:18                             | 0:14  | 0:16 | 0:16  | 1 мин – 2 ч / 1 мин                           |                 | ✓                                | 12              |

| Программа       | Рекомендации по использованию  | Время приготовления по умолчанию |       |      |       | Диапазон времени приготовления/ Шаг установки                           | Отсрочка старта | Ожидание выхода на рабочий режим | Автоподогрев, ч |
|-----------------|--|----------------------------------|-------|------|-------|---|-----------------|----------------------------------|-----------------|
|                 |  | Мясо                             | Птица | Рыба | Овощи |   |                 |                                  |                 |
| МАКАРОНЫ        | Приготовление макаронных изделий из разных сортов пшеницы. После закипания воды прибор подаст звуковой сигнал: откройте крышку и поместите продукт в кипящую воду. Закройте крышку и повторно нажмите кнопку «Старт». Начнется обратный отсчет времени приготовления | 0:08                             |       |      |       | 2 мин – 1 ч / 1 мин   |                 | ✓                                |                 |
| ВЫПЕЧКА         | Выпечка кексов, бисквитов, запеканок, пирогов из дрожжевого и слоеного теста   | 1:00                             |       |      |       | 10 мин – 4 ч / 5 мин  | ✓               |                                  | 4               |
| ТУШЕНИЕ         | Тушение мяса, рыбы, овощей, гарниров и многокомпонентных блюд  | 1:00                             | 0:40  | 0:30 | 0:35  | 5 мин – 12 ч / 5 мин  | ✓               |                                  | 12              |
| ЙОГУРТ/ТЕСТО    | Приготовление различных видов йогурта, расстойка дрожжевого теста  | 8:00                             |       |      |       | 10 мин – 12 ч / 5 мин   | ✓               |                                  |                 |
| МУЛЬТИПОВАР     | Приготовление различных блюд с возможностью установки температуры и времени приготовления в диапазоне от 35 до 180 °С с шагом в 5 °С. При температуре приготовления до 80 °С функция автоподогрева недоступна и не может быть включена вручную.                      | 0:30                             |       |      |       | 2 мин – 15 ч / 1 мин. Если температура выше 130 °С: 2 мин – 2 ч / 1 мин | ✓               |                                  | 12              |
| ДЕТСКОЕ ПИТАНИЕ | Приготовление детского питания   | 0:10                             |       |      |       | 10 мин – 2 ч / 5 мин  | ✓               |                                  | 12              |
| ПЛОВ            | Приготовление различных видов плова (с мясом, рыбой, птицей, овощами)  | 0:35                             |       |      |       | 10 мин – 2 ч / 5 мин  | ✓               |                                  | 12              |
| СУП             | Приготовление бульонов, заправочных, овощных и холодных супов. Перед выходом на рабочие параметры прибор подаст звуковой сигнал. Откройте крышку мультиварки и снимите пену с супа   | 1:00                             | 0:35  | 0:45 | 0:30  | 5 мин – 8 ч / 5 мин   | ✓               |                                  | 12              |
| ЧИЗКЕЙК         | Приготовление сырных пирогов и творожных запеканок   | 1:00                             |       |      |       | 10 мин – 3 ч / 5 мин  | ✓               |                                  | 12              |

| Программа     | Рекомендации по использованию   | Время приготовления по умолчанию |       |      |       | Диапазон времени приготовления/ Шаг установки | Отсрочка старта | Ожидание выхода на рабочий режим | Автоподогрев, ч |
|---------------|---|----------------------------------|-------|------|-------|---|-----------------|----------------------------------|-----------------|
|               |   | Мясо                             | Птица | Рыба | Овощи |   |                 |                                  |                 |
| МОЛОЧНАЯ КАША | Приготовление каш с использованием пастеризованного молока малой жирности   | 0:20                             |       |      |       | 2 мин – 4 ч / 1 мин                           | ✓               |                                  | 12              |
| ХЛЕБ          | Приготовление хлеба из ржаной и пшеничной муки. В течение первого часа работы программы идет расстойка теста, а затем – непосредственно выпекание. При установке времени приготовления менее 1 часа, после нажатия кнопки «Старт» начнется процесс выпекания  | 3:00                             |       |      |       | 10 мин – 6 ч / 5 мин                          | ✓               |                                  | 3               |
| ПАР           | Приготовление на пару мяса, рыбы, овощей и других продуктов. По достижении заданной температуры приготовления прибор подаст звуковой сигнал. Если вы не используете автоматические настройки времени в данной программе, обратитесь к таблице «Рекомендуемое время приготовления различных продуктов на пару» | 0:20                             | 0:15  | 0:12 | 0:13  | 5 мин – 2 ч / 5 мин                           | ✓               | ✓                                | 12              |
| РИС/КРУПЫ*    | Приготовление различных круп и гарниров. Варка рассыпчатых каш на воде  | 0:15                             |       |      |       | 5 мин – 4 ч / 1 мин                           | ✓               | ✓                                | 12              |
| ДЕСЕРТЫ       | Приготовление различных десертов из свежих фруктов и ягод   | 0:30                             |       |      |       | 5 мин – 2 ч / 5 мин                           | ✓               |                                  | 12              |
| ТОПЛЕНИЕ      | Приготовление топленого молока, тушенки, рульки   | 3:00                             |       |      |       | 5 мин – 12 ч / 10 мин                         | ✓               |                                  | 12              |
| СОУС          | Приготовление различных соусов  | 0:30                             |       |      |       | 5 мин – 5 ч / 1 мин                           |                 |                                  |                 |
| ФРИТОР        | Приготовление во фритюре мяса, рыбы, птицы и овощей. Вы можете готовить во фритюре, используя специальную корзину, входящую в комплект. По достижении установленной температуры приготовления прибор подаст звуковой сигнал, поместите продукты в масло   | 0:16                             | 0:14  | 0:10 | 0:13  | 5 мин – 40 мин / 5 мин                        |                 | ✓                                |                 |
| ВАРКА         | Варка мяса, рыбы, овощей и других продуктов   | 1:00                             | 0:35  | 0:20 | 0:30  | 5 мин – 8 ч / 5 мин                           | ✓               |                                  | 12              |

| Программа | Рекомендации по использованию  | Время приготовления по умолчанию   |       |      |       | Диапазон времени приготовления/ Шаг установки | Отсрочка старта | Ожидание выхода на рабочий режим | Автоподогрев, ч |
|-----------|--|--|-------|------|-------|---|-----------------|----------------------------------|-----------------|
|           |  | Мясо   | Птица | Рыба | Овощи |   |                 |                                  |                 |
| ЭКСПРЕСС  | Быстрое приготовление риса, рассыпчатых каш на воде. Для запуска программы приготовления в режиме ожидания нажмите кнопку «Старт». | Программа предусматривает автоматическое отключение после полного выкипания воды |       |      |       |   |                 |                                  |                 |

\*Функция автоматического отключения программы после выкипания воды для приготовления рассыпчатых круп реализована в программе «ЭКСПРЕСС».

### III. СОВЕТЫ ПО ПРИГОТОВЛЕНИЮ

#### Общие рекомендации по приготовлению

- Для приготовления овощей и других продуктов на пару налейте в чашу 500–600 мл воды. Установите контейнер для приготовления на пару в чашу. Отмерьте и подготовьте продукты согласно рецепту, равномерно разложите их в контейнере для приготовления на пару. Следуйте указаниям книги рецептов.
- Для приготовления молочных каш используйте пастеризованное молоко малой жирности, при использовании цельного молока разбавляйте его питьевой водой в пропорции 1:1. Перед приготовлением смазывайте чашу мультикухни сливочным маслом. Строго соблюдайте пропорции, указанные в рецептах из прилагаемой книги. Уменьшайте или увеличивайте количество ингредиентов только пропорционально.
- При приготовлении некоторых продуктов (например, макарон,пельменей и др.) образуется пена. Для предотвращения ее возможного вытекания за пределы чаши не закрывайте крышку прибора в течение нескольких минут после загрузки продуктов в кипящую воду.
- Во время приготовления хлеба, выпечки или йогурта следите за тем, чтобы исходные ингредиенты занимали не более половины объема чаши.
- Не открывайте крышку мультикухни на этапе расстойки теста! От этого зависит качество выпекаемого продукта.
- При приготовлении выпечки рекомендуется отключать функцию автоматического подогрева блюда. Готовый продукт вынимайте из мультикухни сразу по приготовлении, чтобы он не стал влажным. Если это невозможно, допускается оставить продукт в мультикухне на небольшой срок при включенном автоподогреве.
- При приготовлении во фритюре помещайте корзину с продуктами в уже разогретое масло. Используйте в качестве фритюра только рафинированное растительное масло. Готовьте с открытой крышкой. Помните о том, что масло очень горячее! Во избежание ожога используйте кухонные рукавицы и не наклоняйтесь над устройством. Не используйте одно и то же масло для повторного приготовления продуктов во фритюре.



- Перед повторным использованием программы «ЖАРКА» дайте прибору полностью остыть.
- Для приготовления йогуртов вы можете использовать специальный комплект баночек для йогурта REDMOND RAM-G1 (приобретается отдельно).

### Ошибки при приготовлении и способы их устранения

В представленной ниже таблице собраны типичные ошибки, допускаемые при приготовлении пищи в мультиварках, рассмотрены возможные причины и пути решения.

#### БЛЮДО НЕ ПРИГОТОВИЛОСЬ ДО КОНЦА

| Возможные причины   |   | Способы решения   |
|---|---|---|
| Крышка прибора была не закрыта или закрыта неплотно, поэтому температура приготовления была недостаточно высока   |   | Во время приготовления не открывайте крышку мультиварки без необходимости. Закрывайте крышку до щелчка. Убедитесь, что ничто не мешает плотно закрытию крышки прибора и уплотнительная резинка на внутренней крышке не деформирована  |
| Чаша и нагревательный элемент плохо контактируют, поэтому температура приготовления была недостаточно высока  |   | Чаша должна быть установлена в корпус прибора ровно, плотно прилегая дном к нагревательному диску. Убедитесь, что в рабочей камере мультиварки нет посторонних предметов. Не допускайте загрязнений нагревательного диска             |
| Неудачный подбор ингредиентов блюда. Данные ингредиенты не подходят для приготовления выбранным вами способом или была выбрана неверная программа приготовления. Ингредиенты нарезаны слишком крупно, нарушены общие пропорции закладки продуктов. Время приготовления было недостаточным |   | Желательно использовать проверенные (адаптированные для данной модели прибора) рецепты. Подбор ингредиентов, способ их нарезки, пропорции закладки, выбор программы и времени приготовления должны соответствовать выбранному рецепту |
| При приготовлении на пару: в чаше слишком мало воды, чтобы обеспечить достаточную плотность пара  |   | Наливайте в чашу воду обязательно в рекомендуемом рецептом объеме. При необходимости проверяйте уровень воды в процессе приготовления   |
| При жарке   | В чаше слишком много растительного масла  | При обычной жарке достаточно, чтобы масло покрывало дно чаши тонким слоем. При жарке во фритюре следуйте указаниям соответствующего рецепта   |
|   | Избыток влаги в чаше  | Не закрывайте крышку мультиварки при жарке, если это не прописано в рецепте. Свежезамороженные продукты перед жаркой обязательно разморозьте и слейте с них воду  |
| При варке: выкипание бульона при варке продуктов с повышенной кислотностью  |   | Некоторые продукты требуют специальной обработки перед варкой: промывки, пассерования и т.п. Следуйте рекомендациям выбранного рецепта  |
| При выпечке (тесто не пропеклось)   | В процессе расстойки тесто пристало к внутренней крышке и перекрыло клапан выпуска пара | Закладывайте в чашу тесто в меньшем объеме  |
|   | В чаше слишком много теста  | Извлеките выпечку из чаши, переверните и снова поместите в чашу, после чего продолжите приготовление. В дальнейшем при выпечке закладывайте в чашу тесто в меньшем объеме   |

#### ПРОДУКТ ПЕРЕВАРИЛСЯ

|   |   |
|---|---|
| Слишком малые размеры ингредиентов или слишком длительное время приготовления | Обратитесь к проверенному (адаптированному для данной модели прибора) рецепту. Подбор ингредиентов, способ их нарезки, пропорции закладки, выбор программы и времени приготовления должны соответствовать его рекомендациям |
| После приготовления готовое блюдо слишком долго стояло на автоподогреве       | Длительное использование функции автоподогрева нежелательно. Если в вашей модели мультиварки предусмотрено предварительное отключение данной функции, вы можете использовать эту возможность                                |

#### ПРИ ВАРКЕ ПРОДУКТ ВЫКИПАЕТ

|   |  |
|---|--|
| При варке молочной каши выкипает молоко   | Качество и свойства молока могут зависеть от места и условий его производства. Рекомендуем использовать только ультрапастеризованное молоко с жирностью до 2,5%. При необходимости молоко можно немного разбавить питьевой водой   |
| Ингредиенты перед варкой были не обработаны либо обработаны неправильно (плохо промыты и т.д.). Не соблюдены пропорции ингредиентов или неверно выбран тип продукта | Обратитесь к проверенному (адаптированному для данной модели прибора) рецепту. Подбор ингредиентов, способ их предварительной обработки, пропорции закладки должны соответствовать его рекомендациям. Цельнозерновые крупы, мясо, рыбу и морепродукты всегда тщательно промывайте до чистой воды |
| Продукт образует пену   | Рекомендуется тщательно промывать продукт, снимать клапан или готовить при открытой крышке   |

#### БЛЮДО ПРИГОРАЕТ

|  |  |
|--|--|
| Чаша была плохо очищена после предыдущего приготовления пищи. Антипригарное покрытие чаши повреждено | Прежде чем начать готовить, убедитесь, что чаша хорошо вымыта и антипригарное покрытие не имеет повреждений  |
| Общий объем закладки продукта меньше рекомендуемого в рецепте  | Обратитесь к проверенному (адаптированному для данной модели прибора) рецепту  |
| Слишком длительное время приготовления   | Сократите время приготовления или следуйте указаниям рецепта, адаптированного для данной модели прибора  |
| При жарке: в чаше отсутствует масло, продукты редко перемешивали или переворачивали                  | При обычной жарке налейте в чашу немного растительного масла – так, чтобы оно покрывало дно чаши тонким слоем. Для равномерной обжарки продукты в чаше следует периодически помешивать или переворачивать каждые 5–7 минут |
| При тушении: в чаше недостаточно влаги   | Добавляйте в чашу больше жидкости. Во время приготовления не открывайте крышку мультиварки без необходимости   |
| При варке: в чаше слишком мало жидкости (не соблюдены пропорции ингредиентов)                        | Соблюдайте правильное соотношение жидкости и твердых ингредиентов  |
| При выпечке: внутренняя поверхность чаши не была смазана маслом перед приготовлением                 | Перед закладкой теста смазывайте дно и стенки чаши сливочным или растительным маслом (не следует наливать масло в чашу!)   |

#### ПРОДУКТ ПОТЕРЯЛ ФОРМУ НАРЕЗКИ

|                                     |  |
|-------------------------------------|--|
| Продукты перемешивали слишком часто | При обычной жарке перемешивайте блюдо не чаще чем через каждые 5–7 минут |
|-------------------------------------|--|

|  |  |
|--|--|
| Слишком длительное время приготовления | Сократите время приготовления, используйте рецепты, адаптированные для данной модели прибора |
|--|--|

### ВЫПЕЧКА ПОЛУЧИЛАСЬ ВЛАЖНОЙ

|   |   |
|---|---|
| Были использованы неподходящие ингредиенты, дающие излишек влаги (сочные овощи или фрукты, замороженные ягоды, сметана и т. п.) | Выберите ингредиенты в соответствии с рецептом выпечки. Старайтесь использовать ингредиенты, содержащие слишком много влаги, в минимальных количествах                    |
| Готовая выпечка слишком долго находилась в закрытой мультиварке   | Старайтесь вынимать выпечку из мультиварки сразу по приготовлении. При необходимости можете оставить продукт в мультиварке на небольшой срок при включенном автоподогреве |

### ВЫПЕЧКА НЕ ПОДНЯЛАСЬ

|   |  |
|---|--|
| Яйца с сахаром не были взбиты                         | Обратитесь к проверенному (адаптированному для данной модели прибора) рецепту. Подбор ингредиентов, способ их предварительной обработки, пропорции закладки должны соответствовать его рекомендациям |
| Тесто долго простояло с разрыхлителем                 |  |
| Мука не была просеяна или недостаточно вымешено тесто |  |
| Неправильно заложены ингредиенты                      |  |

**i** В ряде моделей мультиварок REDMOND в программах «ТУШЕНИЕ» и «СУП» при недостатке в чаше жидкости срабатывает система защиты от перегрева прибора. В этом случае программа приготовления останавливается и мультиварка переходит в режим автоподогрева.

### Рекомендации по использованию температурных режимов в программе «МУЛЬТИПОВАР»

| Температура, °C | Рекомендации по использованию (также смотрите книгу рецептов)          | Температура, °C | Рекомендации по использованию (также смотрите книгу рецептов) |
|-----------------|--|-----------------|---|
| 35              | Расстойка теста и приготовление уксуса                                 | 110             | Стерилизация  |
| 40              | Приготовление йогуртов   | 115             | Приготовление сахарного сиропа                                |
| 45              | Закваска   | 120             | Приготовление рульки  |
| 50              | Брожение   | 125             | Приготовление тушеного мяса                                   |
| 55              | Варка рыбы и морепродуктов в вакуумной упаковке, приготовление помидки | 130             | Приготовление запеканки                                       |
| 60              | Приготовление зеленого чая или детского питания                        | 135             | Обжаривание готовых блюд для придания им хрустящей корочки    |
| 65              | Варка мяса в вакуумной упаковке  | 140             | Копчение  |
| 70              | Приготовление пунша  | 145             | Запекание овощей и рыбы (в фольге)                            |
| 75              | Пастеризация, приготовление белого чая                                 | 150             | Запекание мяса (в фольге)                                     |
| 80              | Приготовление глинтвейна   | 155             | Выпечка изделий из дрожжевого теста                           |

| Температура, °C | Рекомендации по использованию (также смотрите книгу рецептов)                | Температура, °C | Рекомендации по использованию (также смотрите книгу рецептов) |
|-----------------|--|-----------------|---|
| 85              | Приготовление творога либо блюд, требующих длительного времени приготовления | 160             | Жарка птицы   |
| 90              | Приготовление красного чая   | 165             | Жарка стейков   |
| 95              | Приготовление молочных каш   | 170             | Жарка в кларе   |
| 100             | Приготовление безе или варенья   | 175             | Приготовление нагетсов  |
| 105             | Приготовление холодца  | 180             | Приготовление картофеля фри                                   |

 Также смотрите прилагаемую книгу рецептов.

### Рекомендуемое время приготовления различных продуктов на пару

| Продукт                                      | Вес, г / Кол-во, шт. | Объем воды, мл | Время приготовления, мин |
|--|----------------------|----------------|--------------------------|
| Филе свинины/говядины (кубиками по 1,5–2 см) | 500                  | 800            | 30/40                    |
| Филе баранины (кубиками по 1,5–2 см)         | 500                  | 800            | 40                       |
| Филе куриное (кубиками по 1,5–2 см)          | 500                  | 800            | 20                       |
| Фрикадельки/котлеты                          | 500                  | 800            | 25/40                    |
| Рыба (филе)                                  | 300                  | 800            | 15                       |
| Морской коктейль (свежемороженный)           | 300                  | 800            | 5                        |
| Манты/хинкали                                | 5 шт.                | 800            | 25/30                    |
| Картофель (разрезанный на 4 части)           | 500                  | 800            | 20                       |
| Морковь (кубиками по 1,5–2 см)               | 500                  | 800            | 35                       |
| Свекла (разрезанная на 4 части)              | 500                  | 1500           | 90                       |
| Овощи (свежемороженные)                      | 500                  | 800            | 5                        |
| Яйцо куриное                                 | 5 шт.                | 800            | 10                       |

**i** Следует учитывать, что это общие рекомендации. Реальное время может отличаться от рекомендованных значений в зависимости от свойств конкретного продукта, а также от ваших вкусовых предпочтений.

## IV. УХОД ЗА ПРИБОРОМ

### Общие правила и рекомендации

- Перед первым использованием прибора, а также для удаления запаха пищи в мультиварке после приготовления рекомендуем обработать в ней в течение 15 минут половину порезанного на кусочки лимона в программе «ПАР», предварительно налив в чашу 0,5 л воды.
- Не следует оставлять в закрытой мультиварке чашу с приготовленной пищей или наполненную водой больше чем на 24 часа. Чашу с готовым блюдом вы можете хранить

в холодильнике и при необходимости разогреть пищу в мультиварке, используя функцию разогрева.

- Если вы не используете прибор длительное время, отключите его от электросети. Рабочая камера, включая нагревательный диск, чаша, внутренняя крышка, контейнер для сбора конденсата и паровой клапан должны быть чистыми и сухими.
- Прежде чем приступать к очистке изделия, убедитесь, что оно отключено от электросети и полностью остыло. Для очистки используйте мягкую ткань и деликатные средства для мытья посуды.



**ЗАПРЕЩАЕТСЯ** использование при очистке прибора грубых салфеток или губок, абразивных паст. Также недопустимо использование любых химически агрессивных или других веществ, не рекомендованных для применения с предметами, контактирующими с пищей.



**ЗАПРЕЩАЕТСЯ** погружать корпус прибора в воду или помещать его под струю воды!

- Будьте аккуратны при очистке резиновых (силиконовых) деталей мультиварки: их повреждение или деформация может привести к неправильной работе прибора.
- Корпус изделия можно очищать по мере загрязнения. Чашу, внутреннюю крышку, контейнер для сбора конденсата и съемный паровой клапан необходимо очищать после каждого использования прибора. Конденсат, образующийся в процессе приготовления пищи в мультиварке, удаляйте после каждого использования устройства. Внутренние поверхности рабочей камеры очищайте по необходимости.

### Очистка корпуса

Очищайте корпус изделия мягкой влажной кухонной салфеткой или губкой. Возможно применение деликатного чистящего средства. Во избежание возможных подтеков от воды и разводов на корпусе рекомендуем протереть его поверхность насухо.

### Очистка чаши/сковороды

Вы можете очищать чашу/сковороду как вручную, используя мягкую губку и средство для мытья посуды, так и в посудомоечной машине (в соответствии с рекомендациями ее производителя).

При сильном загрязнении налейте в чашу/сковороду теплой воды и оставьте на некоторое время отмокать, после чего произведите очистку.

Обязательно протрите внешнюю поверхность чаши/сковороды насухо.



При регулярной эксплуатации чаши возможно полное или частичное изменение цвета ее внутреннего антипригарного покрытия. Это не является признаком дефекта чаши.

### Очистка внутренней крышки

1. Откройте крышку мультиварки.
2. С внутренней стороны крышки одновременно нажмите к центру два пластмассовых фиксатора до их открытия.
3. Не прилагая усилия, потяните внутреннюю крышку немного на себя и вниз, чтобы она отсоединилась от основной.

4. Протрите поверхности обеих крышек влажной тканью или салфеткой, при необходимости промойте под струей воды и используйте средства для мытья посуды. Использование посудомоечной машины нежелательно.
5. Проведите сборку в обратной последовательности. Вставьте крышку в верхние пазы и совместите ее с основной крышкой.

С небольшим усилием нажмите на фиксаторы до щелчка. Внутренняя крышка должна плотно зафиксироваться.

### Очистка съемного парового клапана (схема А4, стр. 7)

Съемный паровой клапан очищайте после каждого использования.

1. Снимите внутреннюю крышку.
2. Паровой клапан потяните на себя и аккуратно снимите.
3. Промойте клапан под струей воды. Тщательно просушите перед установкой.
4. Установите паровой клапан в прибор.



**ВНИМАНИЕ!** Во избежание деформации резинки клапана не скручивайте и не вытягивайте ее при снятии, очистке и установке.

### Удаление конденсата

В данной модели конденсат скапливается в специальной полости на корпусе прибора вокруг чаши и стекает в специальный контейнер, расположенный на задней части прибора.

1. Откройте крышку, извлеките чашу. При необходимости немного приподнимите переднюю часть мультиварки, чтобы конденсат полностью стек в контейнер.
  2. Снимите контейнер, слегка потянув его за выступ на себя.
  3. Вылейте конденсат. Промойте контейнер и установите его на место.
- Оставшийся в полости вокруг чаши конденсат удалите с помощью кухонной салфетки.

### Очистка рабочей камеры

При строгом соблюдении указаний данного руководства вероятность попадания жидкости, частичек пищи или мусора внутрь рабочей камеры прибора минимальна.

Если существенное загрязнение все же произошло, следует очистить поверхность рабочей камеры во избежание некорректной работы или поломки прибора.



Прежде чем очищать рабочую камеру мультиварки, убедитесь, что прибор отключен от электросети и полностью остыл!

Боковые стенки рабочей камеры, поверхность нагревательного диска и кожух центрального термодатчика (расположен в середине нагревательного диска) можно очистить увлажненной (не мокрой!) губкой или салфеткой. Если вы применяете моющее средство, необходимо тщательно удалить его остатки, чтобы исключить появление нежелательного запаха при последующем приготовлении пищи.

При попадании инородных тел в углубление вокруг центрального термодатчика аккуратно удалите их пинцетом, не надавливая на кожух датчика.

При загрязнении поверхности нагревательного диска допустимо использовать увлажненную губку средней жесткости или синтетическую щетку.

**i** При регулярной эксплуатации прибора со временем возможно полное или частичное изменение цвета нагревательного диска. Это не является признаком неисправности устройства и не влияет на правильность его работы.

### Хранение и транспортировка

Перед хранением и повторной эксплуатацией очистите и полностью просушите все части прибора. Храните прибор в сухом вентилируемом месте вдали от нагревательных приборов и попадания прямых солнечных лучей.

При транспортировке и хранении запрещается подвергать прибор механическим воздействиям, которые могут привести к повреждению прибора и/или нарушению целостности упаковки.

Необходимо беречь упаковку прибора от попадания воды и других жидкостей.

## V. ДОПОЛНИТЕЛЬНЫЕ АКСЕССУАРЫ

Дополнительные аксессуары не входят в комплект поставки данного прибора. Приобрести их, а также узнать о новинках продукции REDMOND можно на сайте [www.redmond.com.ru](http://www.redmond.com.ru), в фирменных магазинах производителя или у официальных дистрибьютеров REDMOND.

### RAM-G1 – комплект баночек для йогурта с маркерами на крышках (4 шт.)

Предназначен для приготовления различных йогуртов. Банки имеют маркеры даты, позволяющие контролировать срок годности. Возможно использование с мультиварками других брендов.

### RHP-M02 – ветчинница

Устройство для приготовления ветчины, колбас, рулетов и других деликатесов из мяса, птицы или рыбы с добавлением различных специй и наполнителей. Принцип приготовления основан на температурной обработке продуктов при одновременном их сжатии внутри пресс-формы. Ветчинница изготовлена из высококачественной нержавеющей стали и имеет регулируемый рабочий объем (максимальный – 1,4 л).

### RAM-SS3 – набор силиконовых аксессуаров

В комплект входят плоская ложка, двусторонняя крышка для чаши и подставка из термостойкого силикона.

### RAM-KS1 – набор силиконовых ложек

В комплект входят ложка, шумовка и поварешка из термостойкого силикона. Набор подходит для посуды с антипригарным покрытием.

### FP-C505 Celaron® – сковорода с антипригарным керамическим покрытием

Обладает повышенной устойчивостью к механическим воздействиям и улучшенной теплопроводностью. Антипригарные свойства керамики и плоское дно сковороды позволяют готовить с минимальным количеством масла или без него. Подходит для использования на всех видах газовых и обычных электрических плит, имеет удобную съемную ручку из термостойкого пластика. Можно мыть в посудомоечной машине.

### C505F, C515F – чаши с антипригарным керамическим покрытием

Обладают повышенной устойчивостью к механическим повреждениям, отличными антипригарными и теплопроводными свойствами, благодаря чему пища не прилипает к поверхности, прожаривается и тушится равномерно в течение всего процесса приготовления. Данные чаши специально разработаны для более качественного процесса выпечки, жарки и варки молочных каш. Возможно использование вне мультиварки для хранения продуктов и приготовления блюд в духовом шкафу. Можно мыть в посудомоечной машине. Емкость: 5 л.

## VI. ПЕРЕД ОБРАЩЕНИЕМ В СЕРВИС-ЦЕНТР

**i** *Внимание! В случае возникновения какого-либо сбоя в работе приложения Ready for Sky обращение в сервисный центр обязательно. Просто позвоните в службу технической поддержки REDMOND по телефону 8-800-200-77-41 (звонок по России бесплатный) и получите консультацию и помощь наших специалистов по устранению ошибки и/или сбоя в работе Ready for Sky. Ваши предложения и замечания по работе приложения будут учтены при очередном обновлении.*

| Неисправность                                    | Возможные причины   | Способ устранения   |
|--|---|---|
| На дисплее возникло сообщение об ошибке: E1 – E4 | Системная ошибка, возможны перегрев прибора, выход из строя платы управления или нагревательного элемента | Отключите прибор от электросети, дайте ему остыть. Проверьте наличие чаши в устройстве и достаточного объема продукта в ней. Подключите прибор к электросети и снова запустите программу. Если проблема не устраняется, обратитесь в авторизованный сервисный центр |
| Прибор не включается                             | Шнур электропитания не подключен к прибору и (или) электрической розетке                                  | Убедитесь, что съемный электрошнур подключен к соответствующему разъему на приборе и включен в розетку  |
|  | Неисправна электрическая розетка  | Включите прибор в исправную розетку   |
| Блюдо готовится слишком долго                    | В электросети нет тока  | Проверьте наличие напряжения в электросети. Если оно отсутствует, обратитесь к обслуживающей вас дом организации  |
|  | Перебои с питанием от электросети (уровень напряжения тока нестабилен или ниже нормы)                     | Проверьте наличие стабильного напряжения тока в электросети. Если оно нестабильно или ниже нормы, обратитесь к обслуживающей вас дом организации  |
|  | Между чашей и нагревательным элементом попал посторонний предмет или частицы (мусор, крупа, кусочки пищи) | Отключите прибор от электросети, дайте ему остыть. Удалите посторонний предмет или частицы  |
|  | Чаша в корпусе мультиварки установлена неровно  | Установите чашу ровно, без перекосов  |
|  | Нагревательный диск сильно загрязнен  | Отключите прибор от электросети, дайте ему остыть. Очистите нагревательный диск   |

| Неисправность   | Возможные причины   | Способ устранения   |
|---|---|---|
| Во время приготовления из-под крышки прибора выходит пар  | Чаша неровно установлена в корпус прибора   | Установите чашу ровно, без перекосов  |
|   | Нарушена герметичность соединения чаши и внутренней крышки мультиварки                      | Проверьте, нет ли посторонних предметов (мусора, крупы, кусочков пищи) между крышкой и корпусом прибора, удалите их. Всегда закрывайте крышку мультиварки до щелчка |
|   | Уплотнительная резинка на внутренней крышке сильно загрязнена, деформирована или повреждена | Проверьте состояние уплотнительной резинки на внутренней крышке прибора. Возможно, она требует замены   |
| Попытка синхронизации или передачи данных с прибора на мобильное устройство не удалась (на дисплее появилось сообщение об ошибке) | Отключена функция Bluetooth на мобильном устройстве   | Включите функцию Bluetooth на мобильном устройстве  |
|   | Приложение Ready for Sky на мобильном устройстве неактивно                                  | Откройте приложение Ready for Sky на мобильном устройстве   |
|   | Синхронизируемые устройства находятся слишком далеко  | Убедитесь, что дистанция между устройствами не превышает 15 метров и нет препятствий для прохождения радиосигнала   |

**i** В случае если неисправность устранить не удалось, обратитесь в авторизованный сервисный центр.



Запчасти для постгарантийного ремонта можно найти на сайте <https://redmondsale.com/>

## VII. ГАРАНТИЙНЫЕ ОБЯЗАТЕЛЬСТВА



\* Стандартная гарантия 1 год. Дополнительный год бесплатного сервисного обслуживания предоставляется после регистрации в приложении Ready for Sky. Информация об условиях для вашей страны доступна на сайте <https://r4s.redmond.company/>

В течение гарантийного периода изготовитель обязуется устранить путем ремонта, замены деталей или замены всего изделия любые заводские дефекты. Гарантия вступает в силу только в том случае, если дата покупки подтверждена печатью магазина и подписью продавца на оригинальном гарантийном талоне. Настоящая гарантия признается лишь в том случае, если изделие применялось в соответствии с руководством по эксплуатации, не ре-

монтировалось, не разбиралось и не было повреждено в результате неправильного обращения с ним, а также сохранена полная комплектность изделия. Данная гарантия не распространяется на естественный износ изделия и расходные материалы (антипригарные покрытия, уплотнители и т. д.).

Срок службы изделия и срок действия гарантийных обязательств на него исчисляются со дня продажи или с даты изготовления изделия (в случае, если дату продажи определить невозможно).

Дату изготовления прибора можно найти в серийном номере, расположенном на идентификационной наклейке на корпусе изделия. Серийный номер состоит из 13 знаков. 6-й и 7-й знаки обозначают месяц, 8-й — год выпуска устройства.

|   |   |   |   |   |   |   |   |   |   |   |   |   |
|---|---|---|---|---|---|---|---|---|---|---|---|---|
| 0 | 0 | 0 | 0 | 0 | 1 | 1 | 2 | 3 | 3 | 3 | 3 | 3 |
|---|---|---|---|---|---|---|---|---|---|---|---|---|

1 – месяц производства (01 – январь, 02 – февраль ... 12 – декабрь)

2 – год производства (1 – 2011 г., 2 – 2012 г. ... 0 – 2020 г.)

3 – серийный номер модели

Установленный производителем срок службы прибора составляет 5 лет со дня его приобретения при условии, что эксплуатация изделия производится в соответствии с данным руководством и применимыми техническими стандартами.

*Утилизацию упаковки, руководства пользователя, а также самого прибора необходимо производить в соответствии с местной программой по переработке отходов. Проявите заботу об окружающей среде: не выбрасывайте такие изделия вместе с обычным бытовым мусором.*

 *Перш ніж використовувати даний виріб, уважно прочитайте посібник з його експлуатації і збережіть як довідник. Правильне використання приладу значно продовжить термін його служби.*

**Заходи безпеки та інструкції, що містяться в цьому посібнику, не охоплюють всі можливі ситуації, які можуть виникнути в процесі експлуатації приладу. Під час використання пристрою користувач повинен керуватися здоровим глуздом, бути обережним і уважним.**

## МИРИ БЕЗПЕКИ

- Виробник не несе відповідальності за uszkodження, викликані недотриманням вимог техніки безпеки і правил експлуатації виробу.
- Даний електроприлад являє собою багатофункціональний пристрій для приготування їжі в побутових умовах і може застосовуватися в квартирах, заміських будинках або в інших подібних умовах непромислової експлуатації. Промислове або будь-яке інше нецільове використання пристрою буде вважатися порушенням умов належної експлуатації виробу. У цьому випадку виробник не несе відповідальності за можливі наслідки.
- Перед включенням пристрою до електромережі перевірте, чи збігається її напруга з номінальною напругою живлення приладу (див. технічні характеристики або заводську табличку виробу).
- Використовуйте подовжувача, розрахований на споживану потужність приладу, – невідповідність параметрів може привести до короткого замикання або загоряння кабелю.
- Підключайте прилад тільки до розеток, що мають заземлення, – це обов'язкова вимога захисту від поразки електричним струмом. Використовуючи подовжувача, переконайтеся, що він також має заземлення.

 **УВАГА!** *Під час роботи приладу його корпус, чаша і металеві деталі нагріваються! Будьте обережні! Використовуйте кухонні рукавиці. Щоб уникнути опіку гарячою парою не нахиліться над пристроєм при відкриванні кришки.*

- Виключайте прилад з розетки після використання, а також під час його чищення або переміщення. Витягайте електрошнур сухими руками, утримуючи його за вилку, а не за провід.
- Не протягайте шнур електроживлення в дверних прорізах або поблизу джерел тепла. Стежте за тим, щоб електрошнур не перекручувався і не перегинався, не стикався з гострими предметами, кутами і крайками меблів.

 **ПАМ'ЯТАЙТЕ:** *випадкове uszkodження кабелю електроживлення може привести до неполадок, що не відповідають умовам гарантії, а також до ураження електрострумом. Ушкоджений електрокабель вимагає термінової заміни в сервіс-центрі.*

- Не встановлюйте прилад на м'яку поверхню, не накривайте рушником або серветкою під час роботи – це може привести до перегріву і поломки пристрою.
- У разі зміни положення дискового нагрівального елемента обов'язково використовуйте щипці, що входять до комплекту поставки приладу, – це унеможливить отримання опіків або інших випадкових травм.
- Встановлюючи нагрівальний диск у верхній позиції, переконайтеся, що він міцно зафіксований у пазах на стінках робочої камери приладу. Неправильна установка нагрівального елемента може призвести до його довільного переміщення в процесі експлуатації приладу та поломки.

 **Щоб уникнути ураження електрострумом, не змінюйте положення нагрівального елемента, якщо прилад підключений до електромережі!**

**ЗАБОРОНЯЄТЬСЯ** *закривати кришку приладу, якщо дисковий нагрівальний елемент встановлений у верхній позиції.*

- Заборонено експлуатацію приладу на відкритому повітрі – попадання вологи або сторонніх предметів всередину корпусу пристрою може привести до його серйозних uszkodжень.

- Перед чищенням приладу переконайтеся, що він відключений від електричної мережі і цілком охолов. Суворо дотримуйтеся інструкцій з очищення приладу.

**STOP** **ЗАБОРОНЯЄТЬСЯ занурювати корпус приладу у воду або поміщати його під струмінь води!**

- Даний прилад не призначений для використання людьми (включаючи дітей), у яких є фізичні, нервові або психічні відхилення або брак досвіду і знань, за винятком випадків, коли за такими особами здійснюється нагляд або проводиться їхнє інструктування щодо використання даного приладу особою, що відповідає за їхню безпеку. Необхідно здійснювати нагляд за дітьми з метою недопущення їхніх ігор із приладом, його комплектуючими, а також його заводським упакуванням. Очищення й обслуговування пристрою не повинні вироблятися дітьми без догляду дорослих.
- Заборонено самостійний ремонт приладу або внесення змін у його конструкцію. Усі роботи з обслуговування і ремонту повинні виконуватися авторизованим сервіс-центром. Непрофесійно виконана робота може привести до поломки приладу, травм і ушкодження майна.

**STOP** **УВАГА! Заборонено використання приладу за будь-яких несправностей.**

### Технічні характеристики

|  |                          |
|--|--------------------------|
| Модель.....                                  | SkyKitchen RMK-CB391S    |
| Потужність.....                              | 860–1000 Вт              |
| Напруга.....                                 | 220–240 В, 50 Гц         |
| Захист від ураження електричним струмом..... | клас I                   |
| Дисплей.....                                 | світлодіодний            |
| Панель управління.....                       | сенсорна                 |
| Дистанційне управління.....                  | технологія Ready for Sky |
| Стандарт передачі даних.....                 | Bluetooth v4.0           |
| Підтримка на операційних системах.....       | iOS, Android             |
| Енергонезалежна пам'ять.....                 | 2 години                 |
| 3D-нагрівання.....                           | €                        |
| Об'єм чаші.....                              | 5 л                      |
| Покриття чаші.....                           | антипригарне, керамічне  |
| Паровий клапан.....                          | змінний                  |
| Габаритні розміри.....                       | 400 × 295 × 250 мм       |
| Вага нетто.....                              | 4,2 кг                   |

### Програми:

- |  |                                 |
|--|---------------------------------|
| 1. ХОЛОДЕЦ (ХОЛОДЕЦЬ)                  | 11. ЧИЗКЕЙК (ЧІЗКЕЙК)           |
| 2. ЖАРКА (СМАЖЕННЯ)                    | 12. МОЛОЧНА КАША (МОЛОЧНА КАША) |
| 3. МАКАРОНЫ (МАКАРОНИ)                 | 13. ХЛЕБ (ХЛІБ)                 |
| 4. ВЫПЕЧКА (ВИПІКАННЯ)                 | 14. ПАР (ПАРА)                  |
| 5. ТУШЕНИЕ (ТУШКУВАННЯ)                | 15. РИС/КРУПЫ (РИС/КРУПИ)       |
| 6. ЙОГУРТ/ТЕСТО (ЙОГУРТ/ТІСТО)         | 16. ДЕСЕРТЫ (ДЕСЕРТИ)           |
| 7. МУЛЬТИПОВАР (МУЛЬТИКУХАР)           | 17. ТОМЛЕНИЕ (ТОМЛІННЯ)         |
| 8. ДЕТСКОЕ ПИТАНИЕ (ДИТЯЧЕ ХАРЧУВАННЯ) | 18. СОУС                        |
| 9. ПЛОВ                                | 19. ФРИТЮР                      |
| 10. СУП                                | 20. ВАРКА (ВАРІННЯ)             |
|  | 21. ЭКСПРЕСС (ЕКСПРЕС)          |

### Функції

|   |             |
|---|-------------|
| Ready for Sky (дистанційне керування з мобільного пристрою).....              | €           |
| MASTERFRY (підйомний нагрівальний елемент).....                               | €           |
| «МАСТЕРШЕФ ЛАЙТ» (налаштування часу та температури під час приготування)..... | €           |
| Підтримання температури готових страв (автопідігрів).....                     | до 12 годин |
| Попереднє вимкнення автопідігріву.....  | €           |
| Розігрівання страв.....   | до 12 годин |
| Відстрочка старту.....  | до 24 годин |
| Радіо.....  | €           |
| Вимкнення звукових сигналів.....  | €           |

**Комплектація**

|   |       |
|---|-------|
| Мультикухня .....                           | 1 шт. |
| Чаша RB-C512F .....                         | 1 шт. |
| Сковорода REDMOND FP-C501 .....             | 1 шт. |
| Щипці .....                                 | 1 шт. |
| Контейнер для приготування на парі .....    | 1 шт. |
| Кошик із ручкою для смаження у фритюрі..... | 1 шт. |
| Мірна склянка.....                          | 1 шт. |
| Черпак .....                                | 1 шт. |
| Плоска ложка .....                          | 1 шт. |
| Тримач для черпака/ложки.....               | 1 шт. |
| Шнур електроживлення .....                  | 1 шт. |
| Книга рецептів.....                         | 1 шт. |
| Інструкція з експлуатації.....              | 1 шт. |
| Сервісна книжка.....                        | 1 шт. |

*Виробник має право на внесення змін до дизайну, комплектації, а також до технічних характеристик виробу під час вдосконалення своєї продукції без додаткового повідомлення про ці зміни. У технічних характеристиках допускається похибка ±10%.*

**Будова мультикухні (схема А1, стор. 4)**

- |  |  |
|--|--|
| 1. Кришка приладу                        | 11. Контейнер для збирання конденсату  |
| 2. Знімна внутрішня кришка               | 12. Контейнер для приготування на парі |
| 3. Знімний паровий клапан                | 13. Кошик для смаження у фритюрі       |
| 4. Підйомний нагрівальний елемент        | 14. Плоска ложка                       |
| 5. Чаша з ручками                        | 15. Черпак                             |
| 6. Кнопка відкриття кришки               | 16. Мірна склянка                      |
| 7. Сенсорна панель управління з дисплеєм | 17. Сковорода                          |
| 8. Поворотний джойстик                   | 18. Щипці                              |
| 9. Корпус приладу                        | 19. Шнур електроживлення               |
| 10. Ручка для перенесення                | 20. Тримач для черпака/ложки           |

**Елементи панелі управління (схема А2, стор. 5)**

- Кнопка «Отмена/Разогрев» («Скасування/Розігрівання») – переривання роботи програми приготування, скидання введених налаштувань, увімкнення/вимкнення функції розігрівання
- Кнопка «Время/Отсрочка» («Час/Відстрочка») – встановлення значення годин / часу відстроченого старту
- Кнопка «Радио» («Радіо») – увімкнення/вимкнення радіо, налаштування радіостанцій.
- Кнопка «OK» на поворотному джойстику – вибір автоматичної програми приготування або продукту, підтвердження вибраної дії

- Поворотний джойстик – перемикання між програмами приготування, збільшення/зменшення значення параметра
- Кнопка «Темп.» – перехід у режим встановлення температури приготування
- Кнопка «Продукт» – перехід у режим вибору продукту в програмах приготування / вибір продукту
- Кнопка «Старт» – увімкнення заданого режиму приготування, попереднє вимкнення автопідігріву
- Індикатори програм приготування
- Індикатор режиму приготування / встановлення часу приготування
- Індикатор функції відстрочки старту
- Індикатор функції автопідігріву/розігрівання
- Індикатор вимкнення звукових сигналів
- Індикатори вибору виду продукту
- Дисплей

**Будова дисплея (схема А2, стор. 5)**

- Індикатор гучності
- Індикатори функції «Радио»
- Індикатор номера радіостанції
- Індикатор значення часу приготування або відстрочки старту / температури приготування / частоти радіостанції

**I. ПЕРЕД ПОЧАТКОМ ВИКОРИСТАННЯ**

Акуратно дістаньте виріб і його комплектуючі з коробки. Видаліть усі пакувальні матеріали та рекламні наклейки.



*Обов'язково збережіть на місці застережні наклейки, наклейки-показчики (за наявності) і табличку з серійним номером виробу на його корпусі!*

*Після транспортування або зберігання за низьких температур необхідно витримати прилад за кімнатної температури не менше ніж 2 години перед увімкненням.*

Протріть корпус пристрою вологою тканиною та промийте чашу, дайте їм просохнути. Щоб уникнути появи стороннього запаху під час першого використання приладу, повністю очистіть його (див. «Догляд за приладом»).

Встановіть прилад на тверду, рівну, горизонтальну поверхню так, щоб гаряча пара, що виходить з парового клапана, не потрапляла на шпалери, декоративні покриття, електронні прилади та інші предмети або матеріали, які можуть бути пошкодженими через підвищену вологість і температуру.

Перед приготуванням переконайтеся в тому, що зовнішні й види мі внутрішні частини приладу і чаші не мають пошкоджень, сколів та інших дефектів. Між чашею та нагрівальним елементом не має бути сторонніх предметів.



**УВАГА!** Підняти прилад за ручку для перенесення з наповненою чашею ЗАБОРОНЕНО.



Не вмикайте прилад без встановленої всередину чаші або з порожньою чашею – у разі випадкового запуску програми приготування це призведе до критичного перегрівання приладу або до пошкодження антипригарного покриття. Перед смаженням продуктів налийте в чашу трохи рослинної або соняшникової олії.



## II. ЕКСПЛУАТАЦІЯ МУЛЬТИКУХНІ

### Дистанційне управління приладом через додаток Ready for Sky

Додаток Ready for Sky дозволяє вам управляти приладом дистанційно в ближній зоні за допомогою смартфона або планшета.

1. Завантажте додаток Ready for Sky з магазину додатків App Store або Google Play (алежно від операційної системи використовуваного пристрою) на свій смартфон або планшет.

**i** Завантажте додаток Ready for Sky з магазину додатків App Store або Google Play (в залежності від операційної системи пристрою, що використовується) на свій смартфон або планшет.

2. Запустіть додаток Ready for Sky, створіть акаунт і дотримуйтеся підказок, що з'являються на екрані. Ім'я приладу в списку доступних для підключення пристроїв збігатиметься з номером моделі. Можна задати нове ім'я або залишити встановлене стандартне.
3. Натисніть і утримуйте кнопку «Продукт» на панелі управління, прилад подасть три звукові сигнали. Мультикухня повинна знаходитися в режимі очікування (дисплей не підсвічується).
4. Під час з'єднання на дисплеї мультикухні відображатимуться змінювані символи  та . Після встановлення з'єднання прилад перейде в режим очікування.
5. Для відключення мультикухні від мобільного пристрою натисніть і утримуйте кнопку «Время/Отсрочка» до довгого звукового сигналу, коли прилад знаходиться в режимі очікування.

**i** Для забезпечення стабільного зв'язку мобільний пристрій має знаходитися не далі ніж за 15 метрів від приладу.

Управляти технікою з будь-якої точки світу за допомогою мережі Інтернет ви можете за допомогою програми R4S Gateway, а також одного з пристроїв з інтегрованим гейтвеем: розумного центру управління з відеокамерою SkyCenter RC-100S або центру розумного будинку SkyCenter RSC-11S. Додаток або гаджети SkyCenter стануть мостом між приладами серії Ready for Sky у вас вдома і вашим мобільним пристроєм.

### Віддалене керування приладами через додаток R4S Gateway

1. Налаштуйте дистанційне керування приладом через основний керувальний додаток (Ready for Sky) відповідно до розділу «Дистанційне управління приладом через додаток Ready for Sky».

2. Скачайте та встановіть програму R4S Gateway на смартфон або планшет, який ви збираєтесь залишати вдома як гейтвей. На ньому повинна бути встановлена операційна система Android, мінімальні вимоги для якої вказані на офіційному сайті компанії [www.redmond.companу](http://www.redmond.companу) або в описі до додатку в магазині Google Play. Переконайтеся, що пристрій підключено до мережі Інтернет (GSM, Wi-Fi тощо), Bluetooth увімкнено.
3. Увійдіть в додаток R4S Gateway під тим же акаунтом, яким ви користуєтесь під час роботи з основним керувальним додатком (Ready for Sky).
4. У додатку R4S Gateway проведіть пальцем по екрану зверху донизу (свайп): SkyKitchen RMK-CB391S з'явиться в списку доступних приладів.

**i** УВАГА:

Для забезпечення стабільного з'єднання ваш домашній смартфон або планшет із додатком R4S Gateway має знаходитися вдома не далі ніж за 15 метрів від використовуваних побутових приладів.

Не встановлюйте додаток Ready for Sky і R4S Gateway на один пристрій. Це може призвести до збоїв у роботі програм.

Додаток R4S Gateway працює тільки з основним керувальним додатком Ready for Sky.

До пристрою-гейтвею можуть підключатися кілька мобільних пристроїв, тобто одним і тим же приладом можуть керувати кілька користувачів. При цьому прилад виконуватиме останню отриману команду (одночасно додаток R4S Gateway може працювати тільки з одним записом). У зв'язку з цим також неможливе одночасне керування приладом через головну програму та через додаток R4S Gateway (не можна управляти приладом із ближньої та віддаленої зони одночасно).

### Функція MASTERFRY (схема А3, стор. 6)

Мультикухню REDMOND SkyKitchen RMK-CB391S обладнано підйомним нагрівальним елементом. Завдяки цьому тепер ви можете використовувати в мультикухне не лише чашу, але й сковороду (входить до комплекту поставки).

**!** Для безпеки, щоб змінити положення нагрівального елемента, використовуйте щипці (входять до комплекту поставки приладу).

Для встановлення нагрівального елемента у верхню позицію обережно підніміть його до упору й трохи поверніть проти годинникової стрілки до надійної фіксації кріплень у пазах на стінках робочої камери.

Для встановлення дискового нагрівача в нижню позицію трохи підніміть його, щоб кріплення вийшли з пазів на стінках робочої камери, і, злегка повернувши диск за годинниковою стрілкою, обережно опустіть.

**STOP**

Не намагайтеся змінити положення нагрівального елемента, якщо прилад підключений до електромережі!

УВАГА! Забороняється закривати кришку приладу, якщо дисковий нагрівальний елемент встановлений у верхній позиції.

**i** Для приготування в мультиварку використовуйте лише рекомендовані аксесуари REDMOND.

### Енергонезалежна пам'ять

Прилад має незалежну пам'ять. У разі тимчасового вимкнення електроживлення під час роботи програми або режиму відстрочки старту в його пам'яті зберігаються всі поточні налаштування, а також останнє зафіксоване приладом значення температури нагрівального елемента.

### У разі вимкнення електроживлення під час приготування страви:

Якщо після відновлення електроживлення температура нагрівального елемента не відрізняється від останнього зафіксованого значення, прилад продовжить приготування страви. На дисплеї відобразиться стандартна індикація.

Якщо температура нагрівального елемента знизиться більш ніж на 5 °С, робота програми приготування припиниться (мерехтять індикатори вибраної програми й часу приготування). Упродовж наступних 30 хвилин прилад подаватиме один звуковий сигнал щохвилини. Після закінчення цього часу прилад перейде в режим очікування. На дисплеї продовжить мерехтіти індикатор ☺, поки не буде натиснуто кнопку «Отмена/Разогрев».

Для продовження приготування натисніть кнопку «Старт».

Для повної зупинки програми натисніть кнопку «Отмена/Разогрев».

### У разі вимкнення електроживлення під час відстрочки старту:

Після відновлення електроживлення на дисплеї відобразиться стандартна індикація. Відлік часу відстрочки старту продовжиться. Індикатор ☺ мерехтатиме до запуску програми. Для скасування відстрочки старту натисніть кнопку «Отмена/Разогрев».

**i** **УВАГА!** У разі відновлення зворотного відліку роботи програми або відстрочки старту прилад не враховує тривалість вимкнення електроенергії.

### Увімкнення та вимкнення звукових сигналів

Для вимкнення звукових сигналів натисніть і утримуйте декілька секунд кнопку «OK» у режимі очікування. На дисплеї спалахне напис «S On». Під час повертання джойстика проти годинникової стрілки напис на дисплеї зміниться на «S OFF». Звукові сигнали будуть вимкнені, на панелі управління з'явиться індикатор ✖. Для увімкнення звукових сигналів необхідно повернути джойстик за годинниковою стрілкою. Для підтвердження внесених змін натисніть кнопку «OK». Для виходу в режим очікування без збереження внесених змін натисніть кнопку «Отмена/Разогрев».

### Встановлення часу приготування

У мультиварку REDMOND SkyKitchen RMK-CB391S можна самостійно встановлювати час приготування для кожної програми, крім програми «ЖСПРЕСС». Крок зміни та можливий діапазон часу, що задається, залежать від вибраної програми приготування.

1. Для встановлення часу приготування після вибору автоматичної програми натисніть кнопку «Время/Отсрочка». Індикатор значення годин на дисплеї та індикатор ☺ почнуть мерехтіти.

2. Повертаючи джойстик, встановіть бажане значення годин. Для підтвердження внесених змін натисніть кнопку «OK», почне мерехтіти індикатор значення хвилин.
3. Повертаючи джойстик, встановіть бажане значення хвилин. Для повторної зміни значення годин натисніть кнопку «OK». Для підтвердження внесених змін і виходу з режиму встановлення часу приготування натисніть кнопку «OK».
4. Для підтвердження внесених змін не натискайте кнопки на панелі управління упродовж 5 секунд. Зміни будуть збережені автоматично. Для виходу в режим очікування без збереження внесених змін натисніть кнопку «Отмена/Разогрев».

Зміна значень годин і хвилин відбувається незалежно одна від одної. Після досягнення максимального (мінімального) значення діапазону встановлення продовжиться з початку діапазону.

**i** У деяких автоматичних програмах відлік встановленого часу приготування починається лише після виходу приладу на задану робочу температуру. Наприклад, якщо залити холодну воду й встановити в програмі «ПАР» час приготування 5 хвилин, то запуск програми та зворотний відлік заданого часу приготування почнуться лише після закипання води й утворення досить густої пари в чаші.

У програмі «МАКАРОНЫ» зворотний відлік часу приготування почнеться після закипання води в чаші, закладання продуктів і повторного натиснення кнопки «Старт».

### Відстрочка старту програми

Функція «Відстрочка старту» дозволяє задати інтервал часу, після закінчення якого почнеться виконання програми приготування. Максимальний час відстрочки старту – 24 години. У режимі відстрочки старту на дисплеї відображується зворотний щохвилининний відлік часу роботи функції. Щоб побачити встановлений час приготування страви, натисніть кнопку «Время/Отсрочка».

1. Для встановлення часу відстрочки старту після вибору автоматичної програми приготування двічі натисніть кнопку «Время/Отсрочка». Індикатор значення годин на дисплеї та індикатор ☺ почнуть мерехтіти.
2. Повертаючи джойстик, встановіть бажане значення годин. Крок зміни – 1 година. Для підтвердження внесених змін натисніть кнопку «OK», почне мерехтіти індикатор значення хвилин.
3. Повертаючи джойстик, встановіть бажане значення хвилин. Крок зміни – 1 хвилина. Для повторної зміни значення годин натисніть кнопку «OK».

Збільшення значень годин і хвилин відбувається незалежно одне від одного. Після досягнення максимального (мінімального) значення встановлення продовжиться з початку діапазону. Для переривання налаштування без збереження внесених змін натисніть кнопку «Отмена/Разогрев».

**i** Функція відстрочки старту недоступна під час використання програм «ЖАРКА», «МАКАРОНЫ», «СОУС», «ФРИТЮР» і «ЖСПРЕСС».

Не рекомендується використовувати дану функцію, якщо рецепт містить швидкопсувні продукти (яйця, свіже молоко, м'ясо, сир тощо).

### Підтримання температури готових страв (автопідігрів)



Дана функція вмикається автоматично відразу після закінчення роботи програми приготування та може підтримувати температуру готової страви в межах 70–75 °C упродовж 12 годин.

Під час автопідігріву горить підсвічування кнопки «Отмена/Разогрев», на дисплеї відображуються індикатори роботи й стану функції та прямий відлік часу роботи в даному режимі. Щоб завершити роботу функції, натисніть і утримуйте кнопку «Отмена/Разогрев». Прилад перейде в режим очікування.



Функція автопідігріву недоступна в разі використання програм «ЙОГУРТ/ТЕСТО», «ЧИЗ-КЕЙК», «МАКАРОНЫ», «СОУС», «ФРИТЮР» і «ЭКСПРЕСС».

### Переднє вимкнення автопідігріву

Увімкнення автопідігріву після закінчення роботи програми приготування буває не завжди бажане. Із врахуванням цього в мультиварку REDMOND SkyKitchen RMK-CB391S передбачено можливість переднєго вимкнення даної функції до або після запуску програми приготування. Для цього під час налаштування або роботи програми приготування, або функції «Відстрочка старту» натисніть кнопку «Старт». Індикатор  загасне, функція автопідігріву вимкнеться. Щоб знову увімкнути автопідігрів, натисніть кнопку «Старт» ще раз (індикатор  спалахне).

### Розігрівання страв

Мультикухню REDMOND SkyKitchen RMK-CB391S можна використовувати для розігрівання холодних страв. Для цього:

1. Перекладіть продукти в чашу, встановіть її в корпус мультиварки.
2. Закрийте кришку, підключіть прилад до електромережі.
3. Натисніть кнопку «Отмена/Разогрев». Пролунає сигнал. Спалахнуть відповідний індикатор на дисплеї та підсвічування кнопки. Таймер почне відлік часу розігрівання.

Прилад розігріє страву до 70–75 °C і підтримуватиме її в гарячому стані впродовж 12 годин. За необхідності розігрівання можна зупинити, натиснувши у приготування. За необхідності автопідігрів можна вимкнути, натиснувши й утримуючи кнопку «Отмена/Разогрев». Пролунає сигнал, загаснуть відповідні індикатори на дисплеї та підсвічування кнопки.



Завдяки функціям автопідігріву та розігрівання мультиварка може зберігати продукт гарячим до 12 годин, проте ми не рекомендуємо залишати страву гарячою більш ніж на 2-3 години, оскільки інколи це може призвести до зміни її смакових якостей.

### Функція «Радио»

Дана функція дозволяє прослухувати радіо в будь-якому режимі роботи приладу, а також зберігати в пам'яті до 9 радіостанцій для зручності їхнього пошуку та відтворення надалі.

1. Для увімкнення даної функції натисніть кнопку «Радио» в будь-якому режимі. На дисплеї відобразиться номер останньої увімкненої радіостанції, її частота в мегагерцах (МГц), а також індикатори функції «Радио».
2. Налаштування радіостанції здійснюється повертанням джойстика. Крок зміни – 0,1 МГц.

3. Для увімкнення автопошуку двічі натисніть кнопку «ОК». Значення частоти збільшуватиметься до тих пор, поки прилад не налаштується на радіостанцію. Для продовження автопошуку повторно двічі натисніть кнопку «ОК».
4. Для змінення гучності під час роботи радіо натисніть кнопку «ОК». Індикатор гучності на дисплеї почне мерехтіти. Повертанням джойстика встановіть бажану гучність. Для підтвердження внесених змін натисніть кнопку «ОК» або не натискайте кнопки на панелі управління впродовж 5 секунд. Змінення будуть збережені автоматично.
5. Для збереження знайденої радіостанції натисніть і утримуйте кнопку «ОК» впродовж 3 секунд.
6. Для перемикання між збереженими радіостанціями натискайте кнопку «Радио».
7. Для вимкнення радіо натисніть і утримуйте кнопку «Радио» впродовж 3 секунд.

### Функція «МАСТЕРШЕФ ЛАЙТ»

Функція «МАСТЕРШЕФ ЛАЙТ» дозволяє змінювати час і температуру приготування під час роботи програми. Зміна температури під час використання функції «МАСТЕРШЕФ ЛАЙТ» можлива в діапазоні від 35 до 180 °C із кроком в 1 °C. Крок зміни і можливий діапазон встановлюваного часу залежить від обраної програми приготування.

Ви можете використовувати функцію «МАСТЕРШЕФ ЛАЙТ» лише під час приготування. Під час роботи функції «Відстрочка старту» функція «МАСТЕРШЕФ ЛАЙТ» недоступна.



Функція «МАСТЕРШЕФ ЛАЙТ» недоступна під час використання програмі «ЭКСПРЕСС».



Функція «МАСТЕРШЕФ ЛАЙТ» може виявитися особливо корисною, якщо ви готуєте страву за складними рецептами, що вимагають поєднання різних програм приготування (наприклад, під час приготування голубців, бефстроганова, супів і часті за різними рецептами, джему тощо).

### Для змінення температури приготування:

1. Під час роботи програми приготування натисніть кнопку «Темп.». Індикатор часу приготування відобразуватиме стандартне значення температури.
2. Повертаючи джойстик, встановіть бажану температуру. Після досягнення максимального (мінімального) значення встановлення продовжиться з початку діапазону.
3. Для підтвердження внесених змін натисніть кнопку «ОК» або не натискайте кнопки на панелі управління впродовж 5 секунд. Зміни будуть збережені автоматично.



Для захисту від перегрівання у разі встановлення температури приготування понад 130 °C максимальний час роботи програми обмежується 2 годинами.

### Для змінення часу приготування:

1. Під час роботи програми приготування натисніть кнопку «Время/Отсрочка». Індикатор значення годин на дисплеї почне мерехтіти.
2. Повертаючи джойстик, встановіть бажане значення годин. Крок установки – 1 година. Для підтвердження внесених змін натисніть кнопку «ОК». Індикатор значення хвилин почне мерехтіти.

3. Повертаючи джойстик, встановіть бажане значення хвилин. Збільшення годин і хвилин відбувається незалежно одне від одного. Після досягнення максимального значення встановлення продовжитья з початку діапазону. Для повторного налаштування значення годин натисніть кнопку «ОК».
4. Для підтвердження внесених змін не натискайте кнопки на панелі управління впродовж 5 секунд. Зміни будуть збережені автоматично.

**i** Якщо встановити значення часу приготування 00:00, роботу програми буде зупинено.

### Загальний порядок дій під час використання автоматичних програм

**!** **ВАЖЛИВО!** Якщо ви використовуєте прилад для кип'ятіння води (наприклад, при варінні продуктів), ЗАБОРОНЯЄТЬСЯ встановлювати температуру приготування вище 100 °С. Це може привести до перегріву і поломки приладу. З тієї ж причини ЗАБОРОНЯЄТЬСЯ використовувати для кип'ятіння води програми «ЖАРКА», «ВЫПЕЧКА», «ХЛЕБ», «ФРИТЮР».

1. Підготуйте (відміряйте) необхідні інгредієнти.
2. Розмістіть інгредієнти в чаші мультикухні відповідно до програми приготування та вставте її в корпус приладу. Стежте за тим, щоб усі інгредієнти, включаючи рідину, знаходилися нижче за максимальну позначку на внутрішній поверхні чаші. Переконайтеся, що чаша встановлена без перекосів і щільно стикається з нагрівальним елементом.

**STOP** ЗАБОРОНЯЄТЬСЯ обробляти продукти безпосередньо в чаші! Це може привести до пошкодження антипригарного покриття, деформації чаші і виходу приладу з ладу.

3. Закрийте кришку мультикухні до клацання. Підключіть прилад до електромережі.

**!** **УВАГА!** Якщо ви готуєте на високих температурах з використанням великої кількості рослинного масла, завжди залишайте кришку приладу відкритою.

4. Натисніть кнопку «ОК» на поворотному джойстику для виходу з режиму очікування. Виберіть бажану програму приготування, для навігації по меню обертайте джойстик. Індикатор вибраної програми мерехтіниме.
5. Натисніть кнопку «Продукт», щоб перейти в режим вибору продукту (за наявності можливості в програмі). Повертаючи джойстик, виберіть вид оброблюваного продукту зі списку. Відповідний індикатор мерехтіниме.
6. Якщо вас не влаштовує стандартний час приготування, ви можете змінити дане значення.

**i** У програмі «МУЛЬТИПОВАР» ви також можете встановити бажану температуру приготування до старту програми. Натисніть кнопку «Темп.», індикатор значення температури почне мерехтінити. Повертайте джойстик для збільшення або зменшення значення температури.

7. За необхідності встановіть час відстрочки старту.
8. Для запуску програми приготування натисніть і утримуйте декілька секунд кнопку «Старт». Спалахнуть індикатори кнопок «Старт» і «Отмена/Разогрев» (якщо функція автопідігріву активна). За необхідності можна заздалегідь вимкнути функцію автопідігріву.

**i** Зворотний відлік часу приготування, залежно від вибраної програми, почнеться відразу після натиснення кнопки «Старт» або після досягнення необхідної температури в чаші. У програмі «МАКАРОНЫ» зворотний відлік почнеться після закінчення води в чаші, закладки продуктів і повторного натиснення кнопки «Старт».

9. Про завершення програми приготування вас сповістить звуковий сигнал. Далі, залежно від вибраної програми або поточних налаштувань, прилад перейде в режим автопідігріву (горить індикатор кнопки «Отмена/Разогрев») або в режим очікування.

**i** Щоб скасувати введену програму, перервати процес приготування або автопідігрів, натисніть і утримуйте декілька секунд кнопку «Отмена/Разогрев».

**!** Для отримання якісного результату пропонуємо скористатися рецептами приготування страв із доданою до мультикухні REDMOND SkyKitchen RMK-CB391S кулінарної книги, розробленої спеціально для цієї моделі. Відповідні рецепти ви також можете знайти на сайті [www.redmond.com.ua](http://www.redmond.com.ua).

Якщо, на вашу думку, вам не вдалося досягти бажаного результату на звичайних автоматичних програмах, використайте універсальну програму «МУЛЬТИПОВАР». Розширений діапазон ручних налаштувань відкриває величезні можливості для ваших кулінарних експериментів.

### Зведена таблиця програм приготування (заводські установки)

| Програма | Рекомендації щодо використання   | Стандартний час приготування |       |      |       | Діапазон часу приготування / Крок установки | Відстрочка старту | Очікування виходу на робочі параметри | Автопідігрів, год |
|----------|--|------------------------------|-------|------|-------|---|-------------------|---------------------------------------|-------------------|
|          |  | М'ясо                        | Птиця | Риба | Овочі |   |                   |                                       |                   |
| ХОЛОДЕЦ  | Приготування холодоцю та заливного   | 3:00                         | 1:30  | 1:00 | -     | 10 хв – 10 год / 10 хв                      | ✓                 |                                       | 12                |
| ЖАРКА    | Смаження м'яса, птиці, риби та багатокомпонентних страв. Рекомендуютья приготування з відкритою кришкою. Після досягнення заданої температури приготування прилад подасть звуковий сигнал, помістіть продукти в чашу   | 0:18                         | 0:14  | 0:16 | 0:16  | 1 хв – 2 год / 1 хв                         |                   | ✓                                     | 12                |
| МАКАРОНЫ | Приготування макаронних виробів з різних сортів пшениці. Після закипання води прилад подасть звуковий сигнал: відкрийте кришку і помістіть продукт в киплячу воду. Закрийте кришку і повторно натисніть кнопку «Старт». Почнеться зворотний відлік часу роботи програми приготування |                              |       | 0:08 |       | 2 хв – 1 год / 1 хв                         |                   | ✓                                     |                   |
| ВЫПЕЧКА  | Приготування кексів, запіканок і пирогів з дріжджового тіста   |                              | 1:00  |      |       | 10 хв – 4 год / 5 хв                        | ✓                 |                                       | 4                 |

| Програма        | Рекомендації щодо використання  | Стандартний час приготування |       |      |       | Діапазон часу приготування / Крок установки  | Відстрома старту | Очікування виходу на робочі параметри | Автопідрів, год |
|-----------------|---|------------------------------|-------|------|-------|--|------------------|---------------------------------------|-----------------|
|                 |   | М'ясо                        | Птиця | Риба | Овочі |  |                  |                                       |                 |
| ТУШЕНИЕ         | Тушування м'яса, овочів, морепродуктів, птиці та багатокомпонентних страв   | 1:00                         | 0:40  | 0:30 | 0:35  | 5 хв – 12 год / 5 хв   | ✓                |                                       | 12              |
| ЙОГУРТ / ТЕСТО  | Приготування різних видів йогурту, вистоювання дріжджового тіста  | 8:00                         |       |      |       | 10 хв – 12 год / 5 хв  | ✓                |                                       | 12              |
| МУЛЬТИ-ПОВАР    | Приготування різноманітних страв з можливістю встановлення температури і часу приготування в діапазоні 35 – 180 °C із кроком у 5 °C. За температури приготування до 80 °C функція автопідріву недоступна та не може бути увімкнена вручну                               | 0:30                         |       |      |       | 2 хв – 15 год / 1 хв. Якщо температура приготування вище 130 °C: 2 хв – 2 год / 1 хв | ✓                |                                       | 12              |
| ДЕТСКОЕ ПИТАНИЕ | Приготування дитячого харчування  | 0:10                         |       |      |       | 10 хв – 2 год / 5 хв   | ✓                |                                       | 12              |
| ПЛОВ            | Приготування різних видів плову   | 0:35                         |       |      |       | 10 хв – 2 год / 5 хв   | ✓                |                                       | 12              |
| СУП             | Приготування різноманітних м'ясних, рибних, овочевих та інших видів супів. Перед виходом на робочі параметри прилад подає звуковий сигнал. Відкрийте кришку мультиварки та зніміть піну з супу.   | 1:00                         | 0:35  | 0:45 | 0:30  | 5 хв – 8 год / 5 хв  | ✓                |                                       | 12              |
| ЧИЗКЕЙК         | Приготування різноманітних варіантів сирних пирогів   | 1:00                         |       |      |       | 10 хв – 3 год / 5 хв   | ✓                |                                       | 12              |
| МОЛОЧНА КАША    | Приготування каш на молоці  | 0:20                         |       |      |       | 2 хв – 4 год / 1 хв  | ✓                |                                       | 12              |
| ХЛЕБ            | Приготування хліба з житнього й пшеничного борошна. Впродовж першої години роботи програми йде вистоювання тіста, а потім – безпосередньо випікання. Під час встановлення часу приготування менше ніж година після натиснення кнопки «Старт» почнеться процес випікання | 3:00                         |       |      |       | 10 хв – 6 год / 5 хв   | ✓                |                                       | 3               |
| ПАР             | Приготування на парі м'яса, птиці, риби, овочів і багатокомпонентних страв. Після досягнення заданої температури приготування прилад подає звуковий сигнал  | 0:20                         | 0:15  | 0:12 | 0:13  | 5 хв – 2 год / 5 хв  | ✓                | ✓                                     | 12              |
| РИС / КРУПЫ*    | Приготування різноманітних круп і гарнірів  | 0:15                         |       |      |       | 5 хв – 4 год / 1 хв  | ✓                | ✓                                     | 12              |

| Програма | Рекомендації щодо використання  | Стандартний час приготування                       |       |      |       | Діапазон часу приготування / Крок установки | Відстрома старту | Очікування виходу на робочі параметри | Автопідрів, год |
|----------|---|--|-------|------|-------|---|------------------|---------------------------------------|-----------------|
|          |   | М'ясо  | Птиця | Риба | Овочі |   |                  |                                       |                 |
| ДЕСЕРТЫ  | Приготування різних десертів з фруктів і ягід   | 0:30   |       |      |       | 5 хв – 2 год / 5 хв                         | ✓                |                                       | 12              |
| ТОМЛЕНИЕ | Томління м'яса, приготування рульки   | 3:00   |       |      |       | 5 хв – 12 год / 10 хв                       | ✓                |                                       | 12              |
| СОУС     | Приготування різноманітних видів соусів   | 0:30   |       |      |       | 5 хв – 5 год / 1 хв                         |                  |                                       |                 |
| ФРИТЮР   | Приготування різних продуктів у фритюрі. Ви можете готувати у фритюрі, використовуючи спеціальний кошик, що входить до комплексу. Після досягнення встановленої температури приготування прилад подає звуковий сигнал, помістіть продукти в масло | 0:16   | 0:14  | 0:10 | 0:13  | 5 хв – 40 хв / 5 хв                         | ✓                |                                       |                 |
| ВАРКА    | Варіння м'яса, риби, овочів та інших продуктів  | 1:00   | 0:35  | 0:20 | 0:30  | 5 хв – 8 год / 5 хв                         | ✓                |                                       | 12              |
| ЭКСПРЕСС | Швидке приготування рису, розсипчастих каш на воді. Для запуску програми приготування в режимі очікування натисніть кнопку «Старт»  | Автоматичне вимкнення після повного википання води |       |      |       |   |                  |                                       |                 |

\*Функція автоматичного відключення програми після википання води для приготування розсипчастих круп реалізована в програмі «ЭКСПРЕСС».

### III. ДОГЛЯД ЗА ПРИЛАДОМ

#### Загальні правила та рекомендації

- Перед першим використанням приладу, а також для видалення запаху їжі в мультиварку після приготування рекомендуємо обробити в ній протягом 15 хвилин половиною порізаного на шматочки лимона в програмі «ПАР», попередньо налив в чашу 0,5 л води.
- Не варто залишати в закритій мультиварці чашу з приготованою їжею або наповнену водою більш ніж на 24 год. Чашу з готовою стравою ви можете зберігати в холодильнику та за необхідності розігріти їжу в мультиварці, використовуючи функцію розігрівання.
- Якщо ви не використовуєте прилад тривалий час, відключіть його від електромережі. Робоча камера, включаючи нагрівальний диск, чаша, внутрішня кришка та паровий клапан мають бути чистими й сухими.

- Перш ніж розпочинати очищення виробу, переконайтеся, що він відключений від електромережі та повністю охолов. Для очищення використовуйте м'яку тканину та делікатні засоби для миття посуду.



**ЗАБОРОНЯЄТЬСЯ** використання під час очищення приладу *грубих серветок або губок, абразивних паст. Також не можна використовувати будь-які хімічно агресивні або інші речовини, не рекомендовані для застосування з предметами, що контактують з їжею.*



**ЗАБОРОНЯЄТЬСЯ** занурювати корпус приладу у воду або поміщати його під струмінь води!

- Будьте обережні під час очищення гумових деталей мультиварки: їхнє пошкодження або деформація може призвести до неправильної роботи приладу.
- Корпус виробу можна очищувати в міру забруднення. Чашу, внутрішню алюмінієву кришку та знімний паровий клапан необхідно очищувати після кожного використання приладу. Конденсат, що утворюється в процесі приготування їжі в мультиварці, видаляйте після кожного використання пристрою. Внутрішні поверхні робочої камери очищуйте у разі потреби.

### Очищення корпусу

Очищуйте корпус виробу м'якою вологою кухонною серветкою або губкою. Можливе застосування делікатного очищувального засобу. Щоб уникнути можливих патьоків від води та плям на корпусі, рекомендуємо протерти його поверхню досуха.

### Очищення чаші/сковороди

Ви можете очищувати чашу/сковороду як уручну, використовуючи м'яку губку та засіб для миття посуду, так і в посудомийній машині (відповідно до рекомендацій її виробника).

У разі сильного забруднення налейте в чашу/сковороду теплої води та залиште на деякий час відмокати, після чого очистіть. Обов'язково протріть зовнішню поверхню чаші/сковороди досуха.



*У разі регулярної експлуатації чаші можлива повна або часткова зміна кольору її внутрішнього антипригарного покриття. Це не є ознакою дефекту чаші.*

### Очищення внутрішньої кришки

Відкрийте кришку мультиварки, з внутрішнього боку кришки одночасно натисніть до центру 2 пластмасових фіксатори до їхнього відкриття. Злегка потягніть кришку на себе і вниз, від'єднуючи її від основної. Протріть поверхні обох кришок серветкою, за необхідності промийте їх, використовуючи засоби для миття посуду.

Здійсніть складання в зворотній послідовності (вставте кришку у верхні пази та поєднайте її з основною кришкою, натисніть на фіксатори до клацання, зафіксувавши кришку).

### Очищення знімного парового клапану (схема А4, стор. 7)

Знімний паровий клапан очищайте після кожного використання.

1. Зніміть внутрішню кришку.
2. Вийміть паровий клапан, обережно потягнувши його.
3. Промийте клапан під струменем чистої води. Ретельно просушіть перед встановленням.
4. Встановіть паровий клапан в прилад.



**УВАГА!** Щоб уникнути деформації гумки клапана, не скручуйте та не витягуйте її під час зняття, очищення та встановлення.

### Видалення конденсату

У даній моделі конденсат скупчується в спеціальній порожнині на корпусі приладу довкола чаші та стікає в спеціальний контейнер, розташований у задній частині приладу. Відкрийте кришку, вийміть чашу. За необхідності трохи підніміть передню частину мультиварки, щоб конденсат повністю стік у контейнер. Зніміть контейнер, трохи потягнувши його за виступ на себе. Вилийте конденсат. Промийте контейнер, дотримуючись вищезазначених правил, і вставте на місце. Конденсат, що залишився в порожнині довкола чаші, видаліть за допомогою кухонної серветки.

### Очищення робочої камери

У разі чіткого дотримання вказівок даної інструкції ймовірність потрапляння рідини, частинок їжі або сміття всередину робочої камери приладу мінімальна. Якщо суттєве забруднення все ж сталося, необхідно очистити поверхні робочої камери, щоб уникнути некоректної роботи або поломки приладу.



*Перш ніж очищувати робочу камеру мультиварки, переконайтеся, що прилад відключений від електромережі й повністю охолов!*

Бічні стінки робочої камери, поверхню нагрівального диска та кожух центрального термодатчика (розташований всередині нагрівального диска) можна очистити вологою (не мокрою!) губкою або серветкою. Якщо ви застосовуєте мийний засіб, необхідно ретельно видалити його залишки, щоб уникнути появи небажаного запаху під час подальшого приготування їжі.

У разі потрапляння чужорідних тіл у заглиблення довкола центрального термодатчика обережно видаліть їх пінцетом, не натискаючи на кожух датчика.

У разі забруднення поверхні нагрівального диска можна використовувати вологу губку середньої жорсткості або синтетичну щітку.



*У разі регулярної експлуатації приладу з часом можлива повна або часткова зміна кольору нагрівального диска. Це не є ознакою несправності пристрою та не впливає на правильність його роботи.*

### Зберігання та транспортування

Перед зберіганням і повторною експлуатацією очистьте й повністю просушіть усі частини приладу. Зберігайте прилад у сухому вентиляваному місці подалі від нагрівальних приладів і прямих сонячних променів.

Під час транспортування та зберігання забороняється піддавати прилад механічному впливу, який може призвести до пошкодження пристрою та/або порушення цілісності упаковок.

Необхідно берегти упаковку приладу від потрапляння води й інших рідин.

## IV. ДОДАТКОВІ АКСЕСУАРИ

(купуються окремо)

Придбати додаткові аксесуари до мультиварки RMK-CB391S і дізнатися про новинки продукції REDMOND можна на сайті [www.redmond.companu](http://www.redmond.companu) або в магазинах офіційних дилерів.

### RAM-G1 – комплект баночок для йогурту з маркерами на кришках (4 шт.)

Призначений для приготування різних йогуртів. Банки мають маркери дати, що дозволяють контролювати термін придатності. Можливе використання з мультиварками інших брендів.

### RHP-M02 – ветчинниця

Призначена для приготування шинки, рулетів та інших делікатесів з м'яса, птиці або риби з додаванням різних спецій і наповнювачів. Ви можете використовувати шинку в мультиварці, в духовій шафі, аерогрилі або просто в каструлі відповідного обсягу на плиті.

### RAM-SS3 – набір силіконових аксесуарів

В комплект входять плоска ложка, двостороння кришка для чаші і підставка, виготовлені з термостійкого силікону.

### RAM-KS1 – набір силіконових ложок

В комплект входять ложка, шумівка і казанок, виготовлені з термостійкого силікону. Набір підходить для посуду з антипригарним покриттям.

### FP-C505 Celaron® – сковорода з антипригарним керамічним покриттям

Обладає підвищеною стійкістю к механічним воздействиям и улучшенной теплопроводностью. Антипригарные свойства керамики и плоское дно сковороды позволяют готовить с минимальным количеством масла или без него. Подходит для использования на всех видах газовых и обычных электрических плит, имеет удобную съемную ручку из термостойкого пластика.

Можна мити в посудомийній машині.

### C505F, C515F – чаші з керамічним покриттям

Володіє підвищеною стійкістю до механічних впливів і поліпшеною теплопровідністю. Антипригарні властивості кераміки і плоске дно сковороди дозволяють готувати з мінімальною кількістю олії або без нього. Підходить для використання на всіх видах газових і звичайних електричних плит, має зручну знімну ручку з термостійкого пластику. Можна мити в посудомийній машині.

## V. ПЕРЕД ЗВЕРНЕННЯМ ДО СЕРВІС-ЦЕНТРУ

**І** УВАГА! У разі виникнення будь-якого збою в роботі додатка Ready for Sky звернення до сервісного центру не обов'язкове. Зверніться до служби технічної підтримки REDMOND і отримайте консультацію наших фахівців із усунення помилки та збою в роботі Ready for Sky. Ваші пропозиції та зауваження щодо роботи додатка буде враховано під час чергового оновлення. Контактні дані служби підтримки користувачів продукції REDMOND у вашій країні можна знайти на сайті [www.redmond.companu](http://www.redmond.companu). Ви також можете отримати допомогу, заповнивши на даному сайті форму зворотного зв'язку.

| Несправність  | Можливі причини   | Спосіб усунення   |   |
|---|---|---|---|
| На дисплеї виникло повідомлення про помилку: E1 – E4                                | Системна помилка, можливий вихід з ладу плати управління або нагрівального елемента                     | Відключіть прилад від електромережі, дайте йому охолонути. Щільно закрийте кришку, увімкніть прилад у електромережу знову                                     |   |
| Прилад не вмикається  | Шнур електроживлення не підключений до приладу та (або) електричної розетки                             | Переконайтеся, що знімний електрошнур підключений до відповідного розміну на приладі та увімкнений у розетку  |   |
|   | Несправна електрична розетка  | Увімкніть прилад у справну розетку  |   |
| Страва готується занадто довго  | В електромережі немає струму  | Перевірте наявність напруги в електромережі. Якщо воно відсутнє, зверніться до організації, що обслуговує ваш будинок   |   |
|   | Перебої з живленням від електромережі (рівень напруги струму нестабільний або нижче за норму)           | Перевірте наявність стабільної напруги струму в електромережі. Якщо воно нестабільне або нижче за норму, зверніться до організації, що обслуговує ваш будинок |   |
|   | Між чашею та нагрівальним елементом потрапив сторонній предмет або частки (сміття, крупа, шматочки їжі) | Відключіть прилад від електромережі, дайте йому охолонути. Видаліть сторонній предмет або частки  |   |
|   | Чаша в корпусі мультиварки встановлена нерівно  | Встановіть чашу рівно, без перекосів  |   |
| Під час приготування з-під кришки приладу виходить пара                             | Нагрівальний диск дуже забруднений  | Вимкніть прилад від електромережі, дайте йому охолонути. Очистіть нагрівальний диск   |   |
|   | Порушена герметичність з'єднання чаші та внутрішньої кришки мультиварки                                 | Чаша нерівно встановлена в корпус приладу   | Встановіть чашу рівно, без перекосів  |
|   |   | Кришка закрита нещільно або під кришку потрапив сторонній предмет   | Перевірте, чи немає сторонніх предметів (сміття, крупи, шматочків їжі) між кришкою та корпусом приладу, видаліть їх. Завжди закривайте кришку мультиварки до клацання |
| Ущільнювальна гума на внутрішній кришці дуже забруднена, деформована або пошкоджена | Ущільнювальна гума на внутрішній кришці дуже забруднена, деформована або пошкоджена                     | Перевірте стан ущільнювальної гумки на внутрішній кришці приладу. Можливо, вона потребує заміни   |   |
|   | Спроба синхронізації не вдалася   | Вимкнено функцію Bluetooth на мобільному пристрої<br>Додаток Ready for Sky на мобільному пристрої не активний   | Увімкніть функцію Bluetooth на мобільному пристрої<br>Відкрийте додаток Ready for Sky на мобільному пристрої  |

| Несправність                    | Можливі причини   | Спосіб усунення  |
|---------------------------------|---|--|
| Спроба синхронізації не вдалася | Пристрої, що синхронізуються, знаходяться дуже далеко один від одного | Переконайтеся, що пристрої знаходяться в межах 15 метрів один від одного |

**i** У разі, якщо несправність усунути не вдалося, зверніться до авторизованого сервісного центру.



Запчастини для післягарантійного ремонту можна знайти на сайті <https://redmondsale.com/>

## VI. ГАРАНТІЙНІ ЗОБОВ'ЯЗАННЯ



\* Стандартна гарантія 1 рік. Додатковий рік безкоштовного сервісного обслуговування надається після реєстрації в додатку Ready for Sky. Інформація про умови для вашої країни доступна на сайті <https://r4s.redmond.company/>

Протягом гарантійного періоду виготовлювач зобов'язується усунути шляхом ремонту, заміни деталей або заміни усього виробу будь-які заводські дефекти. Гарантія набирає сили тільки в тому випадку, якщо дата покупки підтверджена печаткою магазину і підписом продавця на оригінальному гарантійному талоні. Дійсною гарантія визнається лише в тому випадку, якщо виріб застосовувався відповідно до інструкції з експлуатації, не ремонтувався, не розбирався і не був пошкоджений в результаті неправильного поводження з ним, а також збережена повна комплектність виробу. Дана гарантія не поширюється на природний знос виробу і видаткові матеріали (антипригарні покриття, ущільнювачі і т. д.).

Термін служби виробу і термін дії гарантійних зобов'язань на нього обчислюються з дня продажу або з дати виготовлення виробу (у випадку, якщо дату продажу визначити неможливо).

Дату виготовлення приладу можна знайти в серійному номері, розташованому на ідентифікаційній наклейці на корпусі виробу. Серійний номер складається з 13 знаків. 6-й і 7-й знаки позначають місяць, 8-й – рік випуску пристрою.

|   |   |   |   |   |   |   |   |   |   |   |   |   |
|---|---|---|---|---|---|---|---|---|---|---|---|---|
| 0 | 0 | 0 | 0 | 0 | 1 | 1 | 2 | 3 | 3 | 3 | 3 | 3 |
|---|---|---|---|---|---|---|---|---|---|---|---|---|

1 – місяць виробництва (01 – січень, 02 – лютий ... 12 – грудень)  
 2 – рік виробництва (1 – 2011 р., 2 – 2012 р. ... 0 – 2020 р.)  
 3 – серійний номер моделі

Встановлений виробником термін служби приладу складає 5 років з дня його придбання за умови, що експлуатація виробу здійснюється відповідно до цієї інструкції і застосовних технічних стандартів.

*Упаковку, посібник користувача, а також сам прилад необхідно утилізувати відповідно до місцевої програми по переробці відходів. Не викидайте такі вироби разом із звичайним побутовим сміттям.*



 Осы бұйымды пайдаланудың алдында оны пайдалану бойынша нұсқаулықты мұқият оқыңыз және анықтамалық ретінде сақтап қойыңыз. Аспапты дұрыс пайдалансаңыз, оның қызмет ету мерзімі көпке ұзарады.

Бұл нұсқаулықтағы қауіпсіздік шаралары мен нұсқаулар құралды қолдану кезінде туындауы мүмкін барлық жағдайларды қамтымайды. Бұл құрылғымен жұмыс кезінде қолданушы ақылға сүйеніп, абай әрі мұқият болуы тиіс.

## ҚАУІПСІЗДІК ШАРАЛАРЫ

- Қауіпсіздік техникасы талаптары мен бұйымды пайдалану ережелерін ұстанбаудан туындаған зақымдар үшін өндіруші жауапкершілікке тартылмайды.
- Бұл электр аспап тұрмыстық жағдайларда әзірлеуге арналған көпфункционалды құрылғы болып табылады және пәтерлерде, қала сыртындағы үйлерде немесе өнеркәсіптік емес пайдаланудың басқа жағдайларында қолданыла алады. Құрылғыны өнеркәсіптік немесе кез келген басқа мақсатсыз пайдалану бұйымды дұрыс пайдалану шарттарын бұзу болып табылады. Бұл жағдайда өндіруші ықтимал салдарлар үшін жауап бермейді.
- Құрылғыны электр желіге қосудың алдында оның кернеуі аспап қоректенуінің номиналды кернеуіне сәйкес келетінін тексеріңіз (бұйымның техникалық сипаттамасын немесе зауыттық кестешесін қараңыз).
- Аспаптың тұтынылатын қуатына арналған ұзартқышты пайдаланыңыз – параметрлердің сәйкес келмеуі қысқа тұйықталуға немесе кабельдің тұтануына әкеліп соқтыруы мүмкін.
- Аспапты тек жерлендірілген розеткаға қосыңыз – бұл тоқ соғуға қарсы қорғаныстың міндетті талабы. Ұзартқышты пайдаланылғанда ол да жерлендірілгеніне көз жеткізіңіз.

 **НАЗАР АУДАРЫҢЫЗ!** Аспап жұмыс істеп тұрғанда оның корпусы, табағы мен металдық бөлшектері қызады! Абай болыңыз! Асханалық қолғапты пайдаланыңыз. Ыстық буға күйіп қалмау үшін қақпақты ашқанда құрылғының үстінде еңкеймеңіз.

- Аспапты пайдаланған соң, сонымен қатар оны тазалау немесе жылжыту кезінде розеткадан ажыратыңыз. Электр бауды сымнан ұстамай, ашасынан құрғақ қолмен ұстап шығарыңыз.
- Электр қоректену бауын есіктен немесе жылу көздерінің қасында жүргізбеңіз. Электр бауы бұралмауын және бүгілмеуін, өткір заттарға, жиһаздың бұрыштары мен шеттеріне тимеуін байқаңыз.

 **Есте сақтаңыз:** электр қоректену кабелін кездейсоқ зақымдасаңыз, кепілдік шарттарына сәйкес келмейтін ақауларға, сонымен қатар электр тоғының соғуына әкеліп соқтыруы мүмкін. Зақымданған электр бауы сервис-орталықта жылдам ауыстыруды талап етеді.

- Аспапты жұмсақ бетке орнатпаңыз, оны жұмыс кезінде жаппаңыз – бұл құрылғының қызуына және бұзылуына әкеліп соқтыруы мүмкін.
- Дискілік қыздыру элементінің күйін өзгерту барысында аспапты жеткізу жиынтығына кіретін шымшуырларды міндетті түрде қолданыңыз – бұл күйіп қалу мен басқа да жарақаттар алу мүмкіндігін болдырмайды.
- Жоғары айқындамада қыздыру дискісін орнату барысында аспаптың жұмыс камерасының қабырғасындағы қималарда мықты бекітілгендігіне көз еткізіңіз. Қыздыру элементін қате орнату аспапты пайдалану процесінде оның өздігінен жылжуына немесе сынуына алып келуі мүмкін.

 **Егер аспап электр желісіне қосылған болса, электр тоғына зақымға ұшыраудан сақтану үшін, қыздыру элементінің күйін өзгертіңіз!**

**НАЗАР АУДАРЫҢЫЗ!** Егер дискілік қыздыру элементі жоғары айқындамада орнатылған болса, аспап қақпағын жабуға тосқауыл қойылады.

- Аспапты ашық ауада пайдалануға тыйым салынады – құрылғы корпусының ішіне ылғал немесе бөтен заттар тисе, қатты зақымдар болуы мүмкін.

- Аспапты тазалаудың алдында ол электр желіден ажыратылғанына және толық суығанына көз жеткізіңіз. Аспапты тазалау бойынша нұсқаулықтарды қатаң ұстаныңыз.

**STOP** *Аспап корпусын суға батыруға немесе су ағынына түсіруге ТЫЙЫМ САЛЫНАДЫ!*

- Бұйым қауіпсіздігі үшін жауап беретін тұлғалардың байқауында болмаған балалардың, тиісті біліктілік пен тәжірибесі жоқ, сонымен қатар физикалық, сенсорлық, ақыл-ой қабілеттері шектелген адамдардың пайдалануына арналмаған. Балаларды қосылып тұрған аспаптың қасында қараусыз қалдырмаңыз.
- Аспапты өздігіңізбен жөндеуге немесе құрылымына өзгеріс енгізуге тыйым салынады. Қызмет көрсету және жөндеу бойынша барлық жұмыстарды авторландырылған сервис-орталық жасауы керек. Біліксіз жасалған жұмыс аспаптың бұзылуына, жарақат пен мүлік зақымдануына әкеліп соқтыруы мүмкін.

**STOP** *HA3AP AУДАPЫҢЫЗ! Аспапты кез келген ақау болғанда пайдалануға тыйым салынады.*

**Техникалық сипаттамалары**

|   |                            |
|---|----------------------------|
| Үлгі.....                               | SkyKitchen RMK-CB391S      |
| Қуаты.....                              | 860–1000 Вт                |
| Кернеу.....                             | 220–240 В, 50 Гц           |
| Электр тоғымен зақымданудан қорғау..... | I дәреже                   |
| Дисплей.....                            | жарық диодты               |
| Басқару тақтасы.....                    | сенсорлық                  |
| Қашықтық басқару.....                   | Ready for Sky технологиясы |
| Деректерді беру стандарты.....          | Bluetooth v4.0             |
| Операциялық жүйелерінде қолдау.....     | iOS, Android               |
| Энергияға тәуелсіз.....                 | жады 2 сағат               |
| 3D-қыздыру.....                         | бар                        |
| Табақ көлемі.....                       | 5 л                        |
| Табақ жабындысы.....                    | күюге қарсы, керамикалық   |
| Бу клапаны.....                         | алмалы-салмалы             |
| Габаритті өлшемдері.....                | 400 × 295 × 250 мм         |
| Таза салмағы.....                       | 4,2 кг                     |

**Бағдарламалар**

- |                                     |                                 |
|-------------------------------------|---------------------------------|
| 1. ХОЛОДЕЦ (ДІРІЛДЕК)               | 12. МОЛОЧНАЯ КАША (СУТТИ БОТҚА) |
| 2. ЖАРКА (ҚУЫРУ)                    | 13. ХЛЕБ (НАН)                  |
| 3. МАКАРОНЫ (МАКАРОН)               | 14. ПАР (БУ)                    |
| 4. ВЫПЕЧКА (ПІСІРУ)                 | 15. РИС/КРУПЫ (ҚУРШ/ЖАРМАЛАР)   |
| 5. ТУШЕНИЕ (БҰҚТЫРУ)                | 16. ДЕСЕРТЫ (ТОҚБАСАРЛАР)       |
| 6. ЙОГУРТ/ТЕСТО (ЙОГУРТ/ҚАМЫР)      | 17. ТОМЛЕНИЕ (ЖҰМСАРТУ)         |
| 7. МУЛЬТИПОВАР (МУЛЬТИАЗПАЗ)        | 18. СОУС (ТҰЗДЫҚ)               |
| 8. ДЕТСКОЕ ПИТАНИЕ (БАЛАЛАР ТАҒАМЫ) | 19. ФРИТЮР (ШЫЖҒЫРУ)            |
| 9. ПЛОВ (ПАЛАУ)                     | 20. ВАРКА (ҚАЙНАТУ)             |
| 10. СУП (СОРПА)                     | 21. ЭКСПРЕСС (ЭКСПРЕСС)         |
| 11. ЧИЗКЕЙК                         |                                 |

**Функциялар**

|  |                  |
|--|------------------|
| Ready for Sky (ұялы құрылғыны қашықтықтан басқару).....                  | бар              |
| MASTERFRY (көтерме қыздыру элементі).....                                | бар              |
| «МАСТЕРШЕФ ЛАЙТ» (әзірлеу барысында температура мен уақытты баптау)..... | бар              |
| Дайын тағам температурасын сақтау (автоқыздыру).....                     | 12 сағатқа дейін |
| Автоқыздыруды алдын ала сөндіру.....                                     | бар              |
| Тағамды жылыту.....  | 12 сағатқа дейін |
| Бастауды кейінге қалдыру.....  | 24 сағатқа дейін |
| Радио.....   | бар              |
| Дыбыстық белгілерді сөндіру.....   | бар              |

**Жинағы**

|  |        |
|--|--------|
| Мультиасүй.....                              | 1 дана |
| Тостаған RB-C512F.....                       | 1 дана |
| Таба REDMOND FP-C501.....                    | 1 дана |
| Шымшуыр.....                                 | 1 дана |
| Буда пісіруге арналған контейнер.....        | 1 дана |
| Шыжғырып қуыруға арналған тұтқалы себет..... | 1 дана |
| Өлшем стақаны.....                           | 1 дана |
| Ожау.....                                    | 1 дана |
| Тегіс қасық.....                             | 1 дана |
| Ожау және қасыққа арналған ұстағыш.....      | 1 дана |
| Электр қоректендіру бауы.....                | 1 дана |
| Рецепті кітабы.....                          | 1 дана |
| Пайдалану бойынша нұсқаулық.....             | 1 дана |
| Сервистік кітап.....                         | 1 дана |

Өндірушінің дизайн, жинақталымға, сонымен қатар бұл өзгерістер туралы қосымша мәлідемесіз өз өнімін жетілдіру барысында бұйымның техникалық сипаттамаларына өзгерістер енгізуге құқылы. Техникалық сипаттамаларда ±10% қателікке жол беріледі.

**Мультипісіргіштің құрылымы (A1 сурет, 4 бет)**

- |  |  |
|--|--|
| 1. Құрал қақпағы                         | 11. Конденсат жинауға арналған контейнер |
| 2. Шешілмелі ішкі қақпақ                 | 12. Буда пісіруге арналған контейнер     |
| 3. Ажыратылатын бу қақпақшасы            | 13. Шыжғырып қуыруға арналған себет      |
| 4. Көтерме қыздыру элементі              | 14. Тегіс қасық                          |
| 5. Тұтқасы бар тостаған                  | 15. Ожау                                 |
| 6. Қақпақты ашу батырмасы                | 16. Өлшем стақаны                        |
| 7. Дисплейі бар сенсорлы басқару тақтасы | 17. Таба                                 |
| 8. Айналымды джойстик                    | 18. Шымшуыр                              |
| 9. Құрал корпусы                         | 19. Электрлік қорек сымы                 |
| 10. Тасымалдауға арналған тұтқа          | 20. Ожау және қасыққа арналған ұстағыш   |

**Басқару панелінің элементтері (A2 сурет, 5 бет)**

- «Отмена/Разогрев» («Тоқтату/Жылыту») батырмасы – әзірлеу бағдарламасы жұмысын тоқтату, енгізілген баптауларды жою, жылыту қызметін қосу/сөндіру
- «Время/Отсрочка» («Уақыт/Кейінге қалдыру») батырмасы – сағатты/кейінге қалдырылған бастау уақытын белгілеу
- «Радио» батырмасы – радионы қосу/сөндіру, радиостанцияларды баптау
- Бұрылма джойстиктегі «OK» түймесі – автоматты әзірлеу бағдарламасын немесе өнімді таңдау, таңдалған әрекетті растау

- Айналымды джойстик – әзірлеу бағдарламасы арасындағы, температура және дайындау уақыты мәндерін азайту/арттыру
- «Темп.» батырмасы – әзірлеу температурасын белгілеу режиміне ауысу
- «Продукт» («Азық-түлікті таңдау») батырмасы – әзірлеу бағдарламасында тағам таңдау режиміне ауысу/ тағам таңдау.
- «Старт» батырмасы – белгіленген әзірлеу режимін қосу, автоқыздыруды алдын ала сөндіру
- Әзірлеу бағдарламалары индикаторы
- Әзірлеу режимі / әзірлеу уақытын белгілеу индикаторы
- Бастауды кейінге қалдыру қызметі индикаторы
- Дисплей
- Өнім түрін таңдау индикаторы
- Дыбыстық белгілерді сөндіру индикаторы
- Автоқыздыру/жылыту қызметі индикаторы

**Дисплей құрылымы (A2 сурет, 5 бет)**

- Дыбыс қаттылығы индикаторы
- «Радио» қызметі индикаторы
- Радиостанция номері индикаторы
- Әзірлеу уақыты немесе бастауды кейінге қалдыру / әзірлеу температурасы / радиостанция жиілігі мәндері индикаторы

**I. ПАЙДАЛАНА БАСТАУ АЛДЫНДА**

Бұйым мен оның құрамдастарын қорықтан абайлап шығарыңыз. Барлық орау материалдары мен жарнамалық жапсырмаларды алып тастаңыз.

 Корпусағы ескертетін жапсырма, жапсырма-көрсеткіш (бар болса) және бұйымның сериялық нөмірі бар кестешені орнында міндетті түрде сақтаңыз!

Тасымалдау немесе төмен температураларда сақтаған соң аспапты қосар алдында кем дегенде 2 сағатқа бөлме температурасында ұстау керек.

Бұйым корпусын ылғал матамен сүртіп, табақты жуыңыз және кептіріңіз. Аспапты алғашқы пайдаланылғанда бөтен иіс шықпау үшін оны тазалаңыз («Аспап күтімі» қараңыз).

Аспапты бу клапанынан шығатын ыстық бу тұсқағаз, декоративті жабындылар, электрондық аспаптар мен жоғары ылғалдылық пен температурадан зардап шегуі мүмкін басқа заттарға немесе материалдарға тимейтіндей қатты тегіс көлденең бетке орнатыңыз.

Әзірлеудің алдында мультипісіргіштің сыртқы және көзге көрінетін ішкі бөліктерінде зақым, жарық және басқа ақау жоқтығына көз жеткізіңіз. Табақ пен қыздыру элементі арасында бөтен зат болмауы керек.

*Аспапты ішіне тостағансыз немесе бос тостағанмен жақпаңыз – тамақ дайындау бағдарламасын абайсыздан қосқан кезде бұл аспаптың сыни қызуына немесе антимикробтық жабдыныңың зақымдануына әкеліп соқтырады. Тағамды қуыру алдында, ыдысқа көкөніс немесе күнбағыс майын құйыңыз.*



## II. МУЛЬТИҚАЙНАТҚЫШТЫ ПАЙДАЛАНУ

### Ready for Sky қосымшасы арқылы құрылғыны қашықтан басқару

Ready for Sky қосымшасы смартфон немесе планшет арқылы құрылғыны қашықтан жақын жерде бақылауға мүмкіндік береді.

1. Өзіңіздің смартфон немесе планшетіңізге Ready for Sky қосымшасын App Store немесе Google Play қосымша магазиндерінен жүктеуге болады (пайдаланылатын құрылғының операциялық жүйесіне байланысты).

**i** Минималды қолдалатын операциялық жүйені компанияның [www.redmond.company](http://www.redmond.company) ресми сайтында немесе App Store және Google Play дүкендеріндегі қосымшаның сипаттамасынан анықтаңыз.

2. Ready for Sky қосымшасын іске қосыңыз, аккаунтты жасаңыз және экрандағы көмекші сөздерді орындап отырыңыз. Қосу үшін қолжетімді құрылғылардың тізімінде құралдың атауы үлгінің нөмірімен сәйкес келеді. Жаңа атауды белгілеуге немесе бастапқы күйі бойынша орнатылған атын қалдыруға болады.
3. Басқару панеліндегі «Продукт» батырмасын басыңыз және ұстап тұрыңыз, құрал үш дыбыстық дабыл шығарады. Мультиасүй күту режимінде болуы керек (дисплей жанбайды).
4. Қосылған кезде мультиасүйдің дисплейінде келесі символдар шығады:  және . Қосылысты орнатқаннан кейін аспап күту режиміне өтеді.
5. Мобильді құрылғыдан мультиасүйді ажырату үшін құрал күту режимінде тұрған кезде ұзақ дыбыстық дабыл естілгенге дейін «Время/Отсрочка» батырмасын басыңыз және ұстап тұрыңыз.

**i** Берілген режимді қосу кезінде құралды пайдалану егер байланысты мобильді құрылғы үтіктен 15 метр радиуста болған жағдайда ғана мүмкін болады.

Интернет желісі арқылы әлемнің кез келген нүктесінен техниканы R4S Gateway қосымшасы, сондай-ақ интеграцияланған гейтвэсі бар құрылғылардың бірі арқылы басқара аласыз: SkyCenter RC-100S бейнекамерасы бар ақылды басқару орталығы немесе SkyCenter RSC-11S ақылды үй орталығы. SkyCenter қосымшасы немесе гаджеттері сіздің үйіңізде және ұялы құрылғыңыз бар Ready for Sky сериялы құралдар арасындағы көпір болады.

### R4S Gateway қосымшасы арқылы аспапты қашықтықтан басқару

1. «Ready for Sky қосымшасы арқылы құрылғыны қашықтан басқару» бөліміне сәйкес негізгі басқарушы қосымша (Ready for Sky) арқылы аспапты қашықтықтан аударуды баптап қойыңыз.

2. R4S Gateway қосымшасын үйде гейтвэй ретінде қалдыра алатын смартфонға немесе планшетке жүктеп алыңыз және орнатыңыз. Онда Android операциялық жүйесі орнатылған болуы тиіс, операциялық жүйеге қойылатын минималды талаптар компанияның [www.redmond.company](http://www.redmond.company) ресми сайтында немесе Google Play қосымшаның сипаттамасында көрсетілген. Құралыңыз Интернет желісіне (GSM, Wi-Fi және т.б.), Bluetoothке қосылу екендігіне көз жеткізіңіз.
3. R4S Gateway қосымшасына негізгі басқарушы қосымшамен (Ready for Sky) жұмыс кезінде пайдаланатын аккаунт арқылы кіріңіз.
4. R4S Gateway қосымшасында экран бойымен саусағыңызбен жоғарыдан төменге жүріңіз (свайп): SkyKitchen RMK-CB391S қол жетімді аспаптардың тізімінде пайда болады.

### **i** НАЗАР АУДАРЫҢЫЗ:

*Тұрақты қосылысты қамтамасыз ету үшін R4S Gateway қосымшасы бар сіздің үйі смартфонның немесе планшетіңіз пайдаланатын тұрмыстық аспаптан 15 метр қашықтықтан алыс болмауы тиіс.*

*Ready for Sky және R4S Gateway қосымшаларын бір ұялы құрылғысына орнатпаңыз. Бұл қосымша жұмысының үзілуіне алып келуі мүмкін.*

*R4S Gateway қосымшасы тек қана Ready for Sky негізгі басқарушы қосымшасымен жұмыс жасайды.*

Гейтвэй-құрылғысына бірнеше ұялы құрылғылар қосыла алады, яғни сол бір аспапты бірнеше пайдаланушы басқара алады. Сонымен бірге аспап соңғы алынған команданы орындайтын болады (бір сәтте R4S Gateway қосымшасы тек қана бір аккаунтпен жұмыс жасай алады). Осыған байланысты негізгі қосымша және R4S Gateway қосымшасы арқылы аспапты бір уақытта басқару мүмкін емес (аспапты алыс және жақын аймақтан бір уақытта басқаруға болмайды).

### **MASTERFRY** функциясы **(A3** сурет, 6 бет)

REDMOND SkyKitchen RMK-CB391S көтерме қыздыру элементтерімен жабдықталған. Осының арқасында мультиасүйде сіз тек тостаған ғана емес, сонымен қатар табаны да қолдана аласыз (жеткізу жиынтығына кіреді).

**!** Қыздыру элементінің күйін өзгерту үшін қауіпсіздік мақсаттарында шымшуырды қолданыңыз (жеткізу жиынтығына кіреді).

Жоғары айқындамаға қыздыру элементін орнату үшін, оны тірегінен мұқият көтеріңіз және жұмыс камераларының қабырғаларындағы қиманы сенімді бекітуіне дейін сағат тіліне қарсы бойымен жеңіл айналдырыңыз.

Төменгі айқындамаға дискілік қыздырғышты орнатуда бекіту жұмыс камерасының қабырғаларындағы қимасынан шығуы үшін, жайлап көтеріңіз және сағат тілі дискіні жеңіл айналдыра отырып, мұқият түсіріңіз.

**STOP** Егер аспап электр желісіне қосылған болса, қыздыру элементінің күйін өзгертуге тырыспаңыз!

*Егер дискілік қыздырғыш элементін жоғары айқындамада орнатылған болса, аспап қақпағын жабуға рұқсат етілмейді.*

**i** *Мультисүйді пісіру үшін тек қана ұсынған REDMOND аксессуарларды пайдалыңыз.*

### Энергияға тәуелсіз жады

Құралдың энергияға тәуелді емес жадысы бар. Электр қуатын уақытша ажыратқан кезде бағдарлама жұмысының кезінде немесе стартты шегеру режимі кезінде, оның жадысында барлық ағымдағы баптаулар, сондай-ақ соңғы құрал арқылы белгіленген қыздыру элементінің температурасының мәні сақталады.

### Тағамды әзірлеу кезінде электр қуатын ажырату кезінде:

Егер электр қуатын жаңарту кезінде қыздыру элементінің температурасы соңғы белгіленгеннен ерекшеленбесе, құрал тағамның әзірленуін жалғастыратын болады.

Дисплейде стандартты индикация бейленеді.

Егер қыздыру элементінің температурасы 5 °C пайыздан астамға төмендесе, тағамды әзірлеу бағдарламасының жұмысы уақытша тоқтатылады (әзірлеу уақыты мен таңдалған бағдарламаның индикаторлары жарқылдайды). Келесі 30 минуттың ішінде құрал әр минут сайын бір дыбыстық дабылдан беретін болады. Осы уақыт өткеннен кейін құрал күту режиміне ауысады. Дисплейде «Отмена/Разогрев» батырмасы басылмағанға дейін,  индикаторы жарқылдай береді.

Әзірлеуді жалғастыру үшін «Старт» батырмасын басыңыз.

Бағдарламаны толықтай тоқтату үшін «Отмена/Разогрев» батырмасын басыңыз.

### Старттың уақытын шегеру уақытында электр қуатын ажырату кезінде:

Электр қуатын жаңартқаннан кейін дисплейде стандартты индикация бейленеді.

Старттың уақытын шегеру есебі жалғастырады.  индикаторы бағдарлама қосылғанға дейін жарқылдайды. Стартты шегеруді болдырмау үшін «Отмена/Разогрев» батырмасын басыңыз.

**i** *НАЗАР АУДАРЫҢЫЗ! Стартты шегеру немесе бағдарлама жұмысын керу есептеуді жаңарту кезінде құрал электр қуатын ажырату ұзақтығын есепке алмайды.*

### Дыбыстық белгілерді қосу және сөндіру

Дыбыстық белгілерді сөндіру үшін күту режимінде «OK» бастырмасын басып, бірнеше секунд ұстап тұрыңыз. Дисплейде «S On» жазуы жанады. Джойстикті сағат көрсеткішіне қарсы бұрған кезде дисплейдегі жазу «S OFF»-қа ауысады. Дыбыстық белгілер сөнеді, ал басқару тақтасында  индикаторы пайда болады. Дыбыс дабылдарын қосу үшін джойстикті сағат көрсеткішімен бұру керек. Енгізілген өзгертулерді растау үшін «OK» батырмасын басыңыз. Енгізілген өзгертулерді сақтамастан күту режиміне ауысу үшін «Отмена/Разогрев» батырмасын басыңыз.

### Әзірлеу уақытын белгілеу

REDMOND SkyKitchen RMK-CB391S мультикайнатқышында әрбір бағдарлама үшін әзірлеу уақытын өз бетінше белгілеуге болады, бұл «ЭКСПРЕСС» бағдарламасына ғана қатысты емес. Өзгерту қадамдары және белгіленетін уақыттың мүмкін ауқымы таңдалған әзірлеу бағдарламасына тәуелді болады.

1. Әзірлеу уақытын белгілеу үшін автоматты бағдарламаны таңдағаннан кейін «Время/Отсрочка» батырмасын басыңыз. Дисплейдегі сағат мәні индикаторы және  индикаторы жыпылықтай бастайды.
2. Джойстикті бұрау арқылы уақыттың қажетті шамасын белгілеңіз. Енгізілген өзгерістерді растау үшін «OK» батырмасын басыңыз, минут мәні индикаторы жыпылықтай бастайды.
3. Джойстикті бұрау арқылы қажетті минут мәнін белгілеңіз. Сағат мәндерін қайта өзгерту үшін «OK» батырмасын басыңыз.
4. Енгізілген өзгерістерді растау басқару тақтасындағы батырмаларды 5 секунд бойы баспаңыз, өзгертулер автоматты түрде сақталады. Енгізілген өзгерістерді сақтамастан күту режиміне ауысу үшін «Отмена/Разогрев» батырмасын басыңыз.

Сағат пен минут мәндерін өзгерту бір-бірінен тәуелсіз жүзеге асады. Максималды (минималды) ауқымға жеткенге орнату ауқымның басынан басталады.

**i** *Кейбір автоматты бағдарламаларда уақыт санағы тек құрал белгіленген жұмыс температурасына жеткеннен кейін ғана басталады. Мысалы, егер суық су құйып, «ПАР» бағдарламасында әзірлеу уақытын 5 минут деп белгілесек, онда бағдарламаны іске қосу және белгіленген уақыттың кері санағы тек су қайнағаннан кейін және тостағанда тығыз бу түзілгеннен ғана басталады. «МАКАРОНЫ» бағдарламасында белгіленген әзірлеу уақыты санағы су қайнағаннан кейін және «Старт» батырмасын қайталап басқаннан кейін басталады.*

### Бағдарламаның басталуын кейінге қалдыру

«Бастауды кейінге қалдыру» қызметі аяқталғаннан кейін әзірлеу бағдарламасының орындалуы басталатын уақыт аралығын белгілеуге мүмкіндік береді. Бастауды кейінге қалдырудың максималды уақыты 24 сағат.

Стартты кейінге шегеру режимінде дисплейде функция жұмысының кері минут сайынғы есебі көрінеді. Белгіленген тағам әзірлеу уақытын көру үшін «Время/Отсрочка» батырмасын басу керек.

1. Бастауды кейінге қалдыру уақытын белгілеу үшін автоматты әзірлеу бағдарламасын таңдағаннан кейін «Время/Отсрочка» батырмасын екі рет басыңыз. Дисплейдегі сағат мәні индикаторы және индикаторы  жыпылықтай бастайды.
2. Джойстикті бұрай отырып сағаттың қажетті шамасын белгілеуге болады. Өзгерту қадамы – 1 сағат. Енгізілген өзгерістерді растау үшін «OK» батырмасын басыңыз, минут мәні индикаторы жыпылықтай бастайды.
3. Джойстикті бұрай отырып минуттың қажетті мәнін белгілеңіз. Өзгерту қадамы – 1 минут. Сағат мәнін қайталап өзгерту үшін «OK» батырмасын басыңыз.

Сағат және минут мәндерінің артуы бір-бірінен тәуелсіз жүзеге асырылады. Ауқымның максималды (минималды) мәніне жеткенде белгілеу ауқымның басынан басталы. Енгізілген өзгертулерді сақтаусыз баптауларды үзу үшін «Отмена/Разогрев» батырмасын басыңыз.

**i** *Бастауды кейінге қалдыру қызметі «ЖАРКА», «МАКАРОНЫ», «СОУС», «ФРИТЮР» және «ЭКСПРЕСС» бағдарламаларында қол жетімсіз болады.*

*Рецептте жылдам бүлінетін өнімдер (жұмыртқа, сүт, ет, ірімшік және т. б.) пайдаланылатын жағдайда «Отсрочка старта» қызметін пайдалану ұсынылмайды.*



### Дайын тағамдар температурасын сақтау (автоқыздыру)

Аталмыш қызмет әзірлеу бағдарламасы уақыты аяқталғаннан кейін автоматты түрде бірден қосылады және дайын тағам температурасын 70–75 °C аралығында 12 сағат бойы сақтай алады. Автоқыздыру жұмыс жасал тұрғанда «Отмена/Разогрев» батырмасының жарығы жанады, дисплейде жұмыс индикаторы және қызмет қалпы, аталмыш режимдегі жұмыс уақытының тікелей санағы көрінеді.

Қызмет жұмысын аяқтау үшін «Отмена/Разогрев» батырмасын басыңыз және ұстап тұрыңыз. Құрал күту режиміне ауысады.

**i** Автоқыздыру қызметі «ЙОГУРТ/ТЕСТО», «ЧИЗКЕЙК», «МАКАРОНЫ», «СОУС», «ФРИТЮР» және «ЭКСПРЕСС» бағдарламаларын пайдаланғанда қол жетімсіз болады.

### Автоқыздыруды алдын ала сөндіру

Бағдарламаның жұмыс уақыты аяқталғаннан кейін автоқыздыруды қосу үнемі қажетті бола бермейді. Осыны ескере отырып, REDMOND SkyKitchen RMK-CB391S мультикайнатқышында аталмыш қызметті әзірлеу бағдарламасын іске қосқанға дейін немесе одан кейін алдын ала сөндіру мүмкіндігі қарастырылған. Бұл үшін баптау немесе әзірлеу бағдарламасының немесе «Бастауды кейінге қалдыру» қызметінің жұмысы барысында «Старт» батырмасын басыңыз.  индикаторы сөнеді, автоқыздыру қызметі өшеді. Автоқыздыруды қайта қосу үшін «Старт» батырмасын қайта басыңыз ( индикаторы жанады).

### Тағамды жылыту

REDMOND SkyKitchen RMK-CB391S мультикайнатқышын салқын тағамдарды жылыту үшін де пайдалануға болады. Бұл үшін:

1. Тағамдарды тостағанға салып, оны мультикайнатқышқа орнатыңыз.
2. Қақпағын жауып, құралды электр желісіне қосыңыз.
3. «Отмена/Разогрев» батырмасын басыңыз, дыбыстық белгі беріледі. Дисплейде сәйкес индикатор және батырма жарығы жанады. Таймер жылыту уақытын есептеуді бастайды.

Құрал тағамды 70–75 °C дейін жылытады және оны ыстық қалпында 12 сағатқа дейін сақтайды. Қажет болған жағдайда жылытуды «Отмена/Разогрев» батырмасын басып батырмасын басу және ұстап тоқтатуға болады. Дыбыстық белгі беріледі, дисплейдегі сәйкес индикаторлар мен батырма жарығы сөнеді.

**💡** Автоқыздыру және жылыту қызметтерінің арқасында мультикайнатқыш тағамды 12 сағатқа дейін ыстық қалпында сақтай алады, алайда ыстық қалпындағы тағамды 2-3 сағаттан артық уақытқа қалдырмауды ұсынамыз, себебі ол тағамның дәмінің өзгеруіне алып келеді.

### «Радио» қызметі

Аталмыш қызмет құрал жұмысының кез келген режимінде радио тыңдауға және жадыда іздеу мен ойнату қолайлы болуы үшін 9 радиостанцияға дейін сақтауға мүмкіндік береді.

1. Аталмыш қызметті қосу үшін кез келген режимде «Радио» батырмасын басыңыз. Дисплейде соңғы қосылған радиостанция номері, оның мегагерцпен жиілігі (МГц), сонымен қатар, «Радио» қызметі индикаторы көрінеді.
2. Радиостанцияларды баптау джойстикті бұрау арқылы жүзеге асырылады. Өзгерту қадамы – 0,1 МГц.
3. Автоіздеуді қосу үшін «OK» батырмасын екі рет басыңыз. Жиілік шамасы құрал радиостанцияға бапталғанға дейін арта береді. Автоіздеуді қайта жалғастыру үшін «OK» батырмасын екі рет басу керек.
4. Дбыс қаттылығын өзгерту үшін радио жұмысы кезінде OK» батырмасын басыңыз. Дисплейдегі дыбыс қаттылығы индикаторы жыпылықтай бастайды. Джойстикті бұрай отырып қажетті дыбыс қаттылығын белгілеңіз. Енгізілген өзгерістерді растау үшін «OK» батырмасын басыңыз немесе басқару тақтасындағы батырмаларды 5 секунд бойы баспаңыз. Өзгертулер автоматты түрде сақталады.
5. Табылған радиостанцияны сақтау үшін «OK» батырмасын басып үш секунд бойы ұстап тұрыңыз.
6. Таңдалған радиостанциялар арасында ауыстырып қосу үшін «Радио» батырмасын басыңыз.
7. Радионы сөндіру үшін «Радио» батырмасын басып, үш секунд бойы ұстап тұрыңыз.

### «МАСТЕРШЕФ ЛАЙТ» қызметі

«МАСТЕРШЕФ ЛАЙТ» қызметі бағдарламаның жұмыс барысында әзірлеу уақыты мен температурасын өзгертуге мүмкіндік береді. «МАСТЕРШЕФ ЛАЙТ» қызметін пайдаланып температураны 35–180 °C аралығында 1 °C қадаммен өзгертуге болады. Тапсырылатын уақыттың өзгерту қадамы мен ықтимал диапазоны таңдалған әзірлеу бағдарламасына байланысты.

Сіз «МАСТЕРШЕФ ЛАЙТ» қызметін тек әзірлеу барысында ғана пайдалана аласыз. «Бастауды кейінге қалдыру» қызметінің жұмысы кезінде «МАСТЕРШЕФ ЛАЙТ» қызметі қол жетімді болмайды.

**i** «МАСТЕРШЕФ ЛАЙТ» қызметі «ЭКСПРЕСС» бағдарламасында қол жетімсіз болады.

«МАСТЕРШЕФ ЛАЙТ» қызметі әр түрлі әзірлеу бағдарламаларының үйлесімін пайдалануды қажет ететін күрделі рецепттер бойынша тағам әзірлеу барысында әсіресе пайдалы болады (мысалы, голубиы, бефстроган, сорпалар және пасталарды, джемді әр түрлі рецепттермен дайындағанда және т. б.)

### Әзірлеу температурасын өзгерту үшін:

Әзірлеу бағдарламасының жұмыс уақытында «Темп.» батырмасын басыңыз. Әзірлеу уақыты индикаторы үнсіз келісім бойынша температура мәнін көрсетеді. Джойстикті бұрай отырып қажетті температураны белгілеңіз. Максималды (минималды) шаманы белгілегеннен кейін орнату ауқымның басынан басталады. Енгізілген өзгерістерді растау үшін «OK» батырмасын басыңыз немесе басқару тақтасындағы батырмаларды 5 секунд бойы баспаңыз, Өзгертулер автоматты түрде сақталады.

**i** 130 °C жоғары әзірлеу температурасын орнату кезінде күйіп кетуден қорғау үшін бағдарламаның максималды жұмыс уақыты 2 сағатпен шектеледі.

### Әзірлеу уақытын өзгерту үшін:

1. Әзірлеу бағдарламасының жұмысы кезінде «Время/Отсрочка» батырмасын басыңыз. Дисплейдегі сағат мәні индикаторы жыпылықтай бастайды.
2. Джойстикті бұрай отырып сағаттың қажетті мәнін белгілеңіз. Өзгерту қадамы – 1 сағат. Енгізілген өзгертулерді растау үшін «OK» батырмасын басыңыз. Минут мәні индикаторы жыпылықтай бастайды.
3. Джойстикті бұрай отырып, минуттың қажетті мәнін белгілеңіз. Сағат пен минуттың артуы бір-біріне тәуелсіз жүзеге асады. Максималды шамаға жеткенде орнату ауқымның басынан басталады. Сағат мәнін қайталап баптау үшін «OK» батырмасын басыңыз.
4. Енгізілген өзгерістерді сақтамастан күту режиміне ауысу үшін «Отмена/Разогрев» батырмасын басыңыз.

**i** Егер әзірлеу уақыты шамасын 00:00 белгілейтін болса, бағдарлама жұмысы тоқтатылады.

### Автоматты бағдарламаларды қолданған кездегі әрекеттердің жалпы тәртібі

**⚠** **МАҢЫЗДЫ!** Егер сіз суды қайнатуға арналған құралды қолданаңыз (мысалы, өнімдерді пісіру үшін), дайындау температурасын 100 °C-дан жоғары қоюға ТЫЙЫМ САЛЫНАДЫ. Бұл құралдың қызып кетуіне және сынуына әкелуі мүмкін. Осы себеппен суды қайнату үшін «ЖАРКА», «ВЫПЕЧКА», «ХЛЕБ», «ФРИТЮР» бағдарламаларын қолдануға ТЫЙЫМ САЛЫНАДЫ.

1. Қажетті ингредиенттерді дайындаңыз (өлшеңіз).
2. Құрамдас бөліктерді мультиқайнатқыш тостағанына әзірлеу бағдарламасына сәйкес салыңыз, оны құрал корпусына орнатыңыз. Барлық құрамдас бөліктер, оның ішінде сұйықтықтар да тостағанның ішкі бетіндегі максималды белгіден төмен болуын қадағалаңыз. Тостаған қисаймай дұрыс орналасқанына және қыздыру элементімен жанасатындығына көз жеткізіңіз.

**STOP** Өнімдерді тікелей тостағанда өңдеуге ТЫЙЫМ САЛЫНАДЫ! Бұл күйге қарсы жабынның бүлуіне, тостағанның деформациялануына және аспаптың істен шығуына апаруы мүмкін.

3. Мультиқайнатқыш қақпағын сырт еткізіп жабыңыз. Құралды электр желісіне қосыңыз.

**⚠** **ҚӨҢІЛ АУДАРЫҢЫЗ!** Егер сіз көп өсімдік майын қолданып, жоғары температурада тамақ пісіретін болсаңыз, онда құралдың қақпағын ашық қалдырыңыз.

4. Күту режимінен шығу үшін айналымы джойстиктегі «OK» батырмасын басыңыз. Қажетті әзірлеу бағдарламасын таңдаңыз, мәзірде орын ауыстыру үшін джойстикті айналдырыңыз. Таңдалған бағдарлама индикаторы жыпылықтай бастайды.
5. Тағам таңдау режиміне ауысу үшін (бағдарламада мүмкіндік болған жағдайда) «Продукт» батырмасын басыңыз. Джойстикті баса отырып, тізімнен дайындалатын тағам түрін таңдаңыз. Сәйкес индикатор жыпылықтап тұратын болады.

6. Егер үнсіз келісім бойынша белгіленген әзірлеу уақыты көңіліңізден шықпайтын болса, аталмыш шаманы өзгерте аласыз.

**i** «МУЛЬТИПОВАР» бағдарламасында Сіз бағдарлама іске қосылғанға дейін қажетті әзірлеу температурасын белгілей аласыз. «Темп.» батырмасын басыңыз, температура мәні индикаторы жыпылықтай бастайды. Температура мәнін арттыру, азайту үшін джойстикті айналдырыңыз.

7. Қажет болған жағдайда кейінге қалдырылған бастау уақытын белгілеңіз.
8. Әзірлеу бағдарламасын іске қосу үшін «Старт» батырмасын басып, бірнеше секунд ұстап тұрыңыз. «Старт» және «Отмена/Разогрев» батырмаларының индикаторлары жанады (егер автоқыздыру қызметі қосулы болса). Қажет болған жағдайда автоқыздыру қызметін алдын ала сөндіруге болады.

**i** Таңдалған бағдарламаға тәуелді әзірлеу уақытының кері есебі «Старт» батырмасын басқаннан кейін немесе тостағандағы қажетті температураға жеткеннен кейін бірден басталады. «МАКАРОНЫ» бағдарламасында кері санақ тостағандағы су қайнағаннан кейін, тағамдарды салғаннан кейін және «Старт» батырмасын қайталап басқаннан кейін басталады.

9. Әзірлеу бағдарламасының аяқталғанын дыбыстық белгі білдіреді. Бұдан әрі таңдалған бағдарламаға немесе ағымдағы баптауларға тәуелді құрал автоқыздыру режиміне («Отмена/Разогрев» батырмасы индикаторы жанады) немесе күту режиміне ауысады.

**i** Енгізілген бағдарламадан бас тарту, әзірлеу немесе автоқыздыру үдерісін тоқтату үшін, «Отмена/Разогрев» батырмасын басып, бірнеше секунд ұстап тұру керек.

**📖** Сапалы нәтижеге қол жеткізу үшін REDMOND SkyKitchen RMK-CB391S мультиқайнатқышына қоса берілетін аспаздық кітаптағы арнайы осы үлгі үшін шығарылған тағам дайындау рецептерін пайдалануды ұсынамыз. Сәйкес рецепттерді [www.redmond.sotrapu.saityinan.taba](http://www.redmond.sotrapu.saityinan.taba) аласыз.

Егер, сіздің ойыңызша әдеттегі автоматты бағдарламаларды қажетті нәтижелерге қол жеткізе алмасаңыз, «МУЛЬТИПОВАР» амбебап бағдарламасын пайдаланыңыз. Қолмен баптаудың кеңейтілген ауқымы сіздің аспаздық тәжірибелеріңіз үшін зор мүмкіндіктер ашады.

### Әзірлеу бағдарламасының жиынтық кесте (зауыттық параметрлерді қалпына келтіру)

| Бағдарлама | Қолдану жөніндегі нұсқаулық                                 | Бастапқы күйі бойынша әзірлеу уақыты |      |       |            | Әзірлеу уақытының диапазоны / Орнату қадамы | Стартты шегеру | Жұмыс параметрлеріне шығуды күту | Автоқыздыру, сағ |
|------------|---|--------------------------------------|------|-------|------------|---|----------------|----------------------------------|------------------|
|            |   | Ет                                   | Қус  | Балық | Көкөністер |   |                |                                  |                  |
| ХОЛОДЕЦ    | Дірлдек және құйылып ұйытылған тағамдар дайындауға арналған | 3:00                                 | 1:30 | 1:00  | -          | 10 мин – 10 сағ / 10 мин                    | ✓              |                                  | 12               |

| Бағдарлама      | Қолдану жөніндегі нұсқаулық  | Бастапқы күйі бойынша әзірлеу уақыты |      |       |            | Әзірлеу уақытының диапазоны / Орнату қадамы   | Старты шегеру | Жұмыс параметрлеріне шығаруды куту | Автоқыздыру, сағ |
|-----------------|--|--------------------------------------|------|-------|------------|---|---------------|------------------------------------|------------------|
|                 |  | Ет                                   | Құс  | Балық | Көкөністер |   |               |                                    |                  |
| ЖАРКА           | Ет, құс, балық және көп құрамды тағамдарды, әртүрлі өнімдер әзірлеуге қыруға арналған. Қапталғы ашық қалпында әзірлеу ұсынылады. Белгіленген әзірлеу температурасына жеткеннен кейін құрал дыбыстық белгі береді, тостағаннан өнім салыңыз                                 | 0:18                                 | 0:14 | 0:16  | 0:16       | 1 мин – 2 сағ / 1 мин   | ✓             | 12                                 |                  |
| МАКАРОНЫ        | Бидайдың әртүрлі сұрыптарынан макарон бұйымдарын әзірлеу. Әзірлеудің уақытын кері есептеу су қайнағаннан кейін, өнімдерді салып, «Старт» батырмасын қайтадан басқаннан кейін басталады. Суды қайнату уақыты мен өнімдерді салу қажеттігі туралы дыбыстық сигнал хабарлайды |                                      | 0:08 |       |            | 2 мин – 1 сағ / 1 мин   | ✓             |                                    |                  |
| ВЫПЕЧКА         | Кекс, тәтті нан, пісірмелер, ашытқы және қабатты қамырды дайындау  |                                      | 1:00 |       |            | 10 мин – 4 сағ / 5 мин  | ✓             | 4                                  |                  |
| ТУШЕНИЕ         | Көкөніз, ет, құс еті, теңіз өнімдерін бұқтыруға, дiрiлдек пен құйма әзірлеуге кеңес берiледi   | 1:00                                 | 0:40 | 0:30  | 0:35       | 5 мин – 12 сағ / 5 мин  | ✓             | 12                                 |                  |
| ЙОГУРТ/ТЕСТО    | Үй йогурттары мен қамырдың ашыуын әзірлеуге арналған, ашытылған қамырды тындыруға кеңес берiледi   |                                      | 8:00 |       |            | 10 мин – 12 сағ / 5 мин   | ✓             |                                    |                  |
| МУЛЬТИ-ПОВАР    | 5 °C градусқа қадаммен 35–180 °C диапазонында температураны орнату мүмкіндігімен түрлі тағамды әзірлеу. Әзірлеу температурасы 80 °C болғанда автоқыздыру қызметі қол жетімсіз және қолмен қосылуы мүмкін.  |                                      | 0:30 |       |            | 2 мин – 15 сағ / 1 мин.<br>Егер әзірлеу температурасы 130 °C-ден жоғары болса:<br>2 мин – 2 сағ / 1 мин | ✓             | 12                                 |                  |
| ДЕТСКОЕ ПИТАНИЕ | Балалар тағамы әзірлеу   |                                      | 0:10 |       |            | 10 мин – 2 сағ / 5 мин  | ✓             | 12                                 |                  |
| ПЛОВ            | Бағдарлама палаудың әртүрін әзірлеуге арналған   |                                      | 0:35 |       |            | 10 мин – 2 сағ / 5 мин  | ✓             | 12                                 |                  |
| СУП             | Сорпа, қытықтар, көкөністер мен суық көжелерді дайындау. Жұмыс параметрлеріне көшер алдында құрал дыбыстық белгі береді. Мультиқайнатқыш қапталғын ашып, сорпаның көбігін алыңыз   | 1:00                                 | 0:35 | 0:45  | 0:30       | 5 мин – 8 сағ / 5 мин   | ✓             | 12                                 |                  |

| Бағдарлама    | Қолдану жөніндегі нұсқаулық  | Бастапқы күйі бойынша әзірлеу уақыты                                     |      |       |            | Әзірлеу уақытының диапазоны / Орнату қадамы | Старты шегеру | Жұмыс параметрлеріне шығаруды куту | Автоқыздыру, сағ |
|---------------|--|--|------|-------|------------|---|---------------|------------------------------------|------------------|
|               |  | Ет   | Құс  | Балық | Көкөністер |   |               |                                    |                  |
| ЧИЗКЕЙК       | Бағдарлама ірімшікті және сыр қосылған тоқаштардың әр түрлі нұсқаларын дайындау үшін арналған  |  | 1:00 |       |            | 10 мин – 3 сағ / 5 мин                      | ✓             | 12                                 |                  |
| МОЛОЧНАЯ КАША | Майлылығы аз пастерленген сүтті қолдана отырып ботқа пісіру  |  | 0:20 |       |            | 2 мин – 4 сағ / 1 мин                       | ✓             | 12                                 |                  |
| ХЛЕБ          | Бидай және қара бидай ұнынан нанның әртүрлі түрлерін пісіру үшін ұсынылады. Бағдарлама жұмысының алғашқы сағатында қамырдың көтерілуі, одан соң – тікелей пісіру жүзеге асатынын ескеру керек. 1 сағаттан кем әзірлеу уақытын белгілегенде «Старт» батырмасын басқаннан кейін пісіру үдерісі басталады |  | 3:00 |       |            | 10 мин – 6 сағ / 5 мин                      | ✓             | 3                                  |                  |
| ПАР           | Ет, балық, көкөніз және басқа өнімдерді буға пісіру. Белгіленген әзірлеу температурасына жеткеннен кейін құрал дыбыстық белгі береді.  | 0:20   | 0:15 | 0:12  | 0:13       | 5 мин – 2 сағ / 5 мин                       | ✓             | ✓                                  | 12               |
| РИС/КРУПЫ*    | Түрлі дән-дақылдарды, суға піскен үгілгіш гарнирлерін әзірлеу  |  | 0:15 |       |            | 5 мин – 4 сағ / 1 мин                       | ✓             | ✓                                  | 12               |
| ДЕСЕРТЫ       | Бағдарлама әр түрлі тоқбасарлар дайындауға арналған  |  | 0:30 |       |            | 5 мин – 2 сағ / 5 мин                       | ✓             | 12                                 |                  |
| ТОМЛЕНИЕ      | Бағдарлама етті жұмсарту, пісірілген сүтті дайындауға арналған   |  | 3:00 |       |            | 5 мин – 12 сағ / 10 мин                     | ✓             | 12                                 |                  |
| СОУС          | Бағдарлама әр түрлі тұздық түрлерін дайындауға арналған.   |  | 0:30 |       |            | 5 мин – 5 сағ / 1 мин                       |               |                                    |                  |
| ФРИТЮР        | Фритюрде әртүрлі өнімдер әзірлеуге арналған. Сіз жиі қолданағын енетін арнайы себетті пайдалану арқылы шығыршып дайындай аласыз. Белгіленген әзірлеу температурасына жеткенде құрал дыбыстық белгі береді, май жылы өнімді қойыңыз   | 0:16   | 0:14 | 0:10  | 0:13       | 5 мин – 40 мин / 5 мин                      | ✓             |                                    |                  |
| ВАРКА         | Бағдарлама көкөністер мен етті, құсты, балықты әзірлеуге арналған  | 1:00   | 0:35 | 0:20  | 0:30       | 5 мин – 8 сағ / 5 мин                       | ✓             | 12                                 |                  |
| ЭКСПРЕСС      | Суға күріш, үгілгіш ботқаларды жылдам әзірлеу. Куту режимінде әзірлеу бағдарламасын іске қосу үшін «Старт» батырмасын басыңыз  | Бағдарлама сүтшімдік қайнап тасыған соң атоматты түрде өшуді қарастырады |      |       |            |   |               |                                    |                  |



\*Суды қайнатқаннан кейін автоматты түрде өшіру функциясы «ЭКСПРЕСС» бағдарламасында іске асырылған.

### III. АСПАП КҮТІМІ

#### Жалпы ережелер мен нұсқаулар

- Аспапты алғашқы рет пайдаланар алдында, сондай-ақ мультиқайнатқыштағы ішінде дайындағаннан кейін тамақтың иісін кетіру үшін, тостағанға алдын ала 0,5 л су құйып, 15 минут ішінде кесектеп туралған жарты лимонды «ПАР» бағдарламасында өңдеуді ұсынамыз.
- Жабық мультиқайнатқыш ішінде дайын тағамы бар немесе суға толтырылған тостағанды 24 сағаттан артық уақытқа қалдыруға болмайды. Дайын тағамы бар тостағанда тоңазытқышта сақтап, қажет болған жағдайда тағамды мультиқайнатқышта жылыту қызметін пайдалана отырып жылытуға болады.
- Егер құралды ұзақ уақыт бойы пайдаланбайтын болсаңыз, оны электр желісінен ажыратып қою керек. Жұмыс камерасы, қыздыру дискі, тостаған, ішкі қақпақ және бу қақпақшасы таза және құрғақ болуы керек.
- Құралды тазалауға кіріспес бұрын оның электр желісінен ажыратылып, толық суығанына көз жеткізіңіз. Тазалау үшін жұмсақ мата және ыдыс жууға арналған жұмсақ құралдар пайдаланыңыз.



Құралды тазалау барысында қатты сулықтарды немесе ысқыштарды, абразивті пасталарды пайдалануға ТЫЙЫМ САЛЫНАДЫ. Сонымен қатар, кез келген химиялық немесе басқа да тағаммен жанасатын заттармен бірге пайдалану үшін ұсынылмаған заттарды пайдалануға жол берілмейді.



Құрал корпусын суға батыруға немесе ағынды су астында қалдыруға ТЫЙЫМ САЛЫНАДЫ!

- Мультиқайнатқыштың резина бөліктерін тазалау кезінде мұқият болыңыз: олардың ақаулығы немесе түр өзгертуі құралдың дұрыс жұмыс жасамауына алып келеді.
- Құрал корпусын ластануына орай тазалауға болады. Тостағанды, ішкі қақпақшаны және ажыратылтын бу қақпақшасын құралды әрбір пайдаланғаннан кейін тазалау керек. Тағам әзірлеу барысында мультиқайнатқышта түзілетін конденсатты құрылғыны әр пайдаланғаннан кейін төгіп отыру керек. Жұмыс камерасының ішкі беттерін қажеттілігіне қарай тазалау керек.

#### Корпусы тазалау

Құрал корпусын ылғалды ас үй сулығымен немесе ысқышпен тазалаңыз. Жұмсақ тазартқыш құралдарды пайдалануға болады. Су ағып кетуін немесе ажырауды болдырмау үшін корпусың бетін құрғатып сүрту ұсынылады.

#### Тостағанды/табаның тазалау

Сіз тостағанда/табана қолмен жұмсақ ысқыш мен ыдыс жууға арналған құралды пайдаланып, сонымен қатар, ыдыс жууға арналған машинада (өндіруші нұсқауларына сәйкес) тазалай аласыз. Қатты ластанған жағдайда тостағанға/табана жылы су құйып, оны қандай

да бір уақытқа қойып қойыңыз, осыдан кейін тазалауды жүзеге асырыңыз. Тостағанның/табаның сыртқы бетін мультиқайнатқыш корпусына орналастырар алдында міндетті түрде құрғатып сүртіңіз.



Тостағанды/табаны тұрақты түрде пайдаланғанда оның ішкі күйге қарсы жабынының түсі толық немесе жартылай өзгеруі мүмкін. Ол өз алдына тостағанның/табаның ақаулығы болып табылмайды.

#### Ішкі қақпақты тазалау

Мультиасүй қақпағын ашыңыз, қақпақтың ішкі жағынан 2 пластмассалық бекіткішті ортаға қарай бір мезгілде ашылғанша басыңыз. Қақпақты негізгіден бөлінуі үшін өзіңізге қарай және жоғары аздап тартыңыз.

Екі қақпақтың беттерін ылғал матамен сүртіңіз, қажет болғанда оларды ыдыс жуу құралдарын пайдаланып, жуыңыз. Кері бірізділікте жинаңыз (қақпақты жоғарғы қуыстарға салыңыз және негізгі қақпақпен келтіріңіз, қақпақты бекітіп, бекіткіштерді сырттал естілгенше басыңыз).

#### Алмалы-салмалы бу қақпағын тазарту (А4 сурет, 7 бет)

Алмалы-салмалы бу қақпағын әр қолданған сайын тазартыңдар.

1. Ішкі қақпақты алыңыз.
2. Бу қақпақшасын жоғары ұқыпты тартыңыз және оны шешіңіз.
3. Су ағының астында жуыңыз және құралға орнатар алдында кептіріңіз.
4. Бу клапанын құралға орнатыңыз.



НАЗАР АУДАРЫҢЫЗ! Клапан резеңкесінің пішін өзгертуінің алдын алу үшін алу, тазарту және орнату кезінде оны айналдырмаңыз және созбаңыз.

#### Конденсатты тазалау

Аталмыш үлгіде конденсат тостаған маңындағы құрал корпусының арнайы қуысында жиянқталады және құралдың артқы бөлігінде орналасқан арнайы контейнерге ағып кетеді. Қақпақты ашып, тостағанды алып шығыңыз. Қажет болған жағдайда конденсат контейнерге толық ағып кетуі үшін мультиқайнатқыштың алдыңғы бөлігін аздап көтеріңіз. Контейнерді өзіңізге қарай тартып шешіп алыңыз. Контейнерлі жоғарыда аталған ережелерге сәйкес жуып, орнына қойыңыз. Тостаған айналысындағы қуыста қалған конденсатты ас үй сулығымен тазалаңыз.

#### Жұмыс камерасын тазалау

Осы нұсқаулықтың нұсқаулары қатаң ұстанғанда сұйықтық, ас бөліктері немесе қоқыстың аспаптың жұмыс камерасының ішіне түсу мүмкіндігі аз. Егер қаты ластанса, аспаптың қате жұмысынан немесе аспап бұзылуынан бас тарту үшін жұмыс камерасының беттерін тазалау керек.



Мультиқайнатқыштың жұмыс камерасын тазалаудың алдында аспап электр желісінен ажыратылып, толық суығанына көз жеткізіңіз!

Жұмыс камерасының бүйірлік қабырғаларын, қыздыру дискісі бетін және орталық термоқадаға қабығын (қыздыру дискісінің ортасында орналасқан) ылғал (су емес) губкамен немесе майлықпен тазалауға болады. Егер сіз жуу құралын қолдансаңыз, кейін ас әзірлегенде керексіз істі болдырмау үшін оның қалдықтарын мұқият кетіру керек. Бөтен заттар орталық термоқадаға айналасындағы қуысқа түскенде оларды қадаға қабығына баспай, пинцетпен мұқият алып тастаңыз. Қыздыру дискісінің беті кірлегенде ылғал орташа қатты губканы немесе синтетикалық ыскерамикалықты пайдалануға болады.

**i** Аспапты үнемі пайдаланғанда қыздыру дискісінің түсі уақыт өте келе толық немесе жартылай өзгеруі мүмкін. Бұл өзімен өзі құрылғы ақауының белгісі болып табылмайды және оның дұрыс жұмысына әсер етпейді.

**Сақтау және тасымалдау**

Сақтау және қайта пайдаланудың алдында құралдың барлық бөліктерін тазалап, түгел құрғатыңыз. Құралды құрғақ желденетін жерде жылыту аспаптарынан алыс және тікелей күн сәулелерден алыс сақтаңыз. Тасымалдау және сақтау кезінде құралдың зақымдануына және/немесе ораманың бүтіндігіне әкелуі мүмкін құралды механикалық әсерлерге ұшыратуға тыйым салынады.

Құралдың орамасын су мен басқа да сұйықтықтардан сақтау қажет.

**IV. ҚОСЫМША АКСЕССУАРЛАР**

(бөлек сатып алынады)

RMK-CB391S мультикайнатқышына қосымша аксессуарлар сатып алып, REDMOND өнімдерінің жаңалықтары туралы [www.redmond.companу](http://www.redmond.companу) сайтынан немесе ресми дилерлер дүкенінен білуге болады.

**RAM-G1 – қақпағы бар маркерлі йогуртқа арналған банкарлар жиынтығы (4 дана)**

Әртүрлі йогурттарды дайындауға арналған. Банкілердің жарамдылық мерзімін бақылауға мүмкіндік беретін күні маркерлері болады. Басқа брендтердің мультикайнатқышына қолданылуы мүмкін.

**RHP-M02 – ветчинница**

Түрлі дәмдеуіштер мен толтырыштарды қоса отырып, ет, құс немесе балықтан жасалған Ветчина, рулеттер және басқа да деликатес дайындауға арналған. Сіз желшінішіті мультиасүй, үрлемелі шафта, аэрогрильде немесе жай ғана плитада қолайлы көлемде кастрольде пайдалана аласыз.

**RAM-SS3 – силикон аксессуарлар жиынтығы**

Жиынтыққа тегіс қасық, екі жақты қақпақ және термотөзімді силиконнан жасалған тұғырық кіреді.

**RAM-KS1 – силикон қасық жиынтығы**

Жиынтыққа термотөзімді силиконнан жасалған қасық, кәкпір және ожау кіреді. Жиынтық күйуге қарсы жабыны бар ыдыстарға арналған.

**FP-C505 Celaron® – күйдіруге қарсы керамикалық жабыны бар табалар**

Механикалық әсерлерге жоғары төзімділікке және жақсартылған жылу өткізгіштікке ие. Керамиканың күйіп кетуге қарсы қасиеттері және табаның тегіс түбі майдың аз мөлшерін немесе онсыз дайындауға мүмкіндік береді. Газ және қарапайым электр плиталарының барлық түрлерінде қолдануға жарамды, термотөзімді пластиктен жасалған ыңғайлы ал-малы-салмалы қалам бар.

**C505F, C515F – керамикалық жабыны бар тостаған**

Механикалық зақымдануларға төзімділігі жоғары, күюге қарсы және жылу өткізгіш қасиеттерге ие, соның арқасында тамақ бетіне жабыспайды, қайнатылады және барлық дайындау процесі кезінде біркелкі сөндіріледі. Бұл тостаған сүт ботқаларын пісіру, қуыру және пісіру үшін арнайы жасалған. Тағамдарды сақтау және үрлемелі шафта тағамдарды дайындау үшін мультиасүй тыс тостағанды пайдалануға болады. Ыдыс жуғыш машинада жууға болады. Сыйымдылығы 5 литр.

**V. СЕРВИС-ОРТАЛЫҚҚА ЖОЛЫҒАР АЛДЫНДА**

**i** **НАЗАР АУДАРЫҢЫЗ!** Ready for Sky қосымшасының жұмысында қандай-да бір істен шығу орын алған кезде сервистік орталыққа жүзіну міндетті емес. REDMOND техникалық қолдау қызметіне барыңыз және Ready for Sky жұмысындағы істен шығу және/немесе қателіктерді жою бойынша біздің мамандардан кеңес алыңыз. Сіздің ұсыныстарыңыз бен қосымшаның жұмысы жөніндегі ескертулеріңіз кезекті жаңарту кезінде ескерілетін болады.

Сіздің еліңіздегі REDMOND өнімінің пайдаланушыларын қолдау қызметінің байланыс мәліметтерін [www.redmond.companу](http://www.redmond.companу) сайтынан қарауға болады. Сізге осы сайттағы кері байланыс нысанын толтыра отырып көмекті алуға болады.

| Ақау   | Ықтимал себептері   | Жою әдісі  |
|--|---|--|
| Дисплейде келесі қате туралы хабарлама туындады: E1 – E4 | Жүйелік қате, басқару платасы немесе қыздыру элементі істен шығуы мүмкін                        | Аспапты электр желісінен ажыратыңыз және суытыңыз. Қақпағын тығыз жауып, аспапты электр желісіне қайта қосыңыз                                   |
| Аспап қосылмайды   | Электрқоректену бауы аспапқа және (немесе) электр розеткасына қосылмаған                        | Шешімелі электр бауы аспаптағы тиісті ажырат-керамикалыққа және розеткаға қосылғанына көз жеткізіңіз   |
|  | Электр розеткасы ақаулы   | Аспапты жөн розеткаға қосыңыз  |
|  | Электр розеткасында тоқ жоқ   | Электр желісінде кернеу барын тексеріңіз. Егер ол жоқ болса, үйіңізге қызмет көрсететін ұйымға жолығыңыз   |
| Тағам өте ұзақ әзірленеді                                | Электр желісінен қоректену жаңылысы (тоқ кернеуінің деңгейі тұрақсыз немесе нормасынан төмен)   | Электр желісінде тоқтың тұрақты кернеуін тексеріңіз. Егер ол тұрақсыз немесе нормасынан төмен болса, үйіңізге қызмет көрсететін ұйымға жолығыңыз |
|  | Таба мен қыздыру элементі арасына бөтен зат немесе бөлшектер түсті (қоқыс, жарма, ас кесектері) | Аспапты электр желісінен ажыратыңыз, суытыңыз. Бөтен затты немесе бөлшектерді алып тастаңыз  |

| Ақау   | Ықтимал себептері   | Жою әдісі   |  |
|--|---|---|--|
| Тағам өте ұзақ әзірленеді                          | Таба мультитипісіргіш корпусына қисық орнатылған                              | Табаны қисайтпай тегіс орнатыңыз  |  |
|  | Қыздыру дискісі қатты кірлеген  | Аспапты электр желісінен ажыратыңыз, суытыңыз. Қыздыру дискісін тазалаңыз     |  |
| Әзірлеу кезінде аспаптың қақпағы астынан бу шығады | Таба мен мультитипісіргіштің ішкі қақпағы қосылысының саңылаусыздығы бұзылған | Таба аспап корпусына қисайып орнатылған                                       | Табаны қисайтпай, тегіс қойыңыз  |
|  |   | Қақпақ тығыз жабылмаған немесе қақпақтың астына бөтен зат түсті               | Қақпақ пен аспап корпусы арасында бөтен зат (қоқыс, жарма, ас кесектері) жоқтығын тексеріңіз, оларды алып тастаңыз. Мультитипісіргіш қақпағын ылғи сыртыл естілгенше жабыңыз |
|  |   | Ішкі қақпақтағы тығыздауыш резина қатты кірлеген, майысқан немесе зақымданған | Аспаптың ішкі қақпағындағы тығыздауыш резина жағдайын тексеріңіз. Оны ауыстыру керек болуы мүмкін  |
| Синхронизациялау әрекеті сәтсіз болды              | Ұялы құрылғыда Bluetooth функциясы өшіп тұр                                   | Ұялы құрылғыда Bluetooth функциясын қосыңыз                                   |  |
|  | Ұялы құрылғыда Ready for Sky қолданбасы белсенді емес                         | Ұялы құрылғыда Ready for Sky қолданбасын ашыңыз                               |  |
|  | Синхронизацияланатын құрылғылар тым алыс                                      | Құрылғылардың бір бірінен 15 метр шегінде тұрғанына көз жеткізіңіз            |  |

**i** Егер қателікті дұрыстай алмасаңыз, авторизацияланған сервистік орталыққа жүгініңіз.



Кепілдіктен кейінгі жөндеуге арналған қосалқы бөлшектерді табуға болады сайтта қолжетімді <https://redmondsale.com/>

## VI. КЕПІЛДІКТІ МІНДЕТТЕМЕЛЕР



\* Стандартты кепілдік 1 жыл. Қосымша тегін сервистік қызмет көрсету жылы Ready for Sky қосымшасында. Сіздің еліңіз үшін шарттар туралы ақпарат сайтта қолжетімді <https://r4s.redmond.company/>

Кепілдік кезеңі ішінде дайындаушы жөндеу, бөлшектерді ауыстыру немесе барлық бұйымды ауыстыру жолымен кез келген зауыттық ақауларды жоюға міндеттенеді. Кепілдік тек сатып алу күні түпнұсқалық кепілдік талонында дүкен мөрмен және сатушы қолымен расталған жағдайда ғана күшіне енеді. Осы кепілдік тек бұйым пайдалану бойынша нұсқа-

улыққа сәйкес қолданылған, жөнделмеген, бұзылмаған және онымен дұрыс жұмыс істемеу нәтижесінде зақымданбаған, сонымен қатар бұйымның толық жинағы сақталған жағдайда танылады. Осы кепілдік бұйымның табиғи тозуына және шығын материалдарына таралмайды (қыш және тефлондық тығыздауыштар және т. б.).

Бұйымның қызмет мерзімі мен оған кепілдікті міндеттемелердің қолданыс мерзімі бұйым сатылған немесе өндірілген кезден есептеледі (егер сату күнін анықтау мүмкін болмаса). Аспап өндірілген күнді бұйым корпусының сәйкестендіру жапсырмасындағы сериялық нөмірден табуға болады. Сериялық нөмір 13 белгіден тұрады. 6-шы және 7-ші белгілер айды, 8-ші – құрылғының шығарылған жылын білдіреді.

|   |   |   |   |   |   |   |   |   |   |   |   |   |
|---|---|---|---|---|---|---|---|---|---|---|---|---|
| 0 | 0 | 0 | 0 | 0 | 1 | 1 | 2 | 3 | 3 | 3 | 3 | 3 |
|---|---|---|---|---|---|---|---|---|---|---|---|---|

1 – өндірілген айы (01 – қаңтар, 02 – ақпан ... 12 – желтоқсан)

2 – өндірілген жылы (1 – 2011 ж., 2 – 2012 ж. ... 0 – 2020 ж.)

3 – үлгінің сериялық нөмірі

Өндіруші бекіткен аспаптың қызмет ету мерзімі бұйымның пайдаланылуы осы нұсқаулық пен қолданылатын техникалық стандарттарға сәйкес жүріп жағдайында сатып алынған күнінен 5 жыл құрайды.

*Орамды, пайдаланушы нұсқаулығын, сонымен қатар аспаптың өзін қалдықтарды қайта өңдеу бойынша жергілікті бағдарламаға сәйкес пайдаға асыру керек. Қоршаған ортаға қамқорлық білдіріңіз: мұндай бұйымдарды әдеттегі тұрмыстық қоқыспен тастамаңыз.*

[www.redmond.company](http://www.redmond.company)  
[www.multivarka.pro](http://www.multivarka.pro)  
[www.store.redmond.company](http://www.store.redmond.company)  
[www.smartredmond.com](http://www.smartredmond.com)  
Made in China

RMK-CB391S-CIS-UM-6